

**PLAN
'n
PLUG &
WORK**

PLAN, PLUG & WORK

IBConnect General Catalogue

Desarrollamos y fabricamos sistemas de conectividad eléctrica, voz, datos y multimedia para dar soluciones integrales a las necesidades de nuestros clientes.

We design and manufacture electrical connectivity, voice, data and multimedia systems to provide integral solutions for the needs of our clients.





INDEX

A

QUIÉNES SOMOS / ABOUT US P.04

B

PRODUCTOS / PRODUCTS

01

**ELECTRIFICACIÓN DE ESPACIOS /
ELECTRIFICATION OF SPACES**

P.10

02

**ELECTRIFICACIÓN DE MOBILIARIO /
ELECTRIFICATION OF FURNITURE**

P.34

03

**CONFIGURACIÓN DE PRODUCTO /
PRODUCT CONFIGURATION**

P.110

04

**SISTEMA ORGATECH /
ORGATECH SYSTEM**

P.134

HELLO!

En IBConnect llevamos años desarrollando y fabricando sistemas de conectividad eléctrica, voz, datos y multimedia para dar soluciones integrales a las necesidades de nuestros clientes.

Dedicamos especial atención a la investigación y diseño para obtener productos de calidad, ofreciendo de este modo soluciones a las necesidades presentes y futuras del mundo del mobiliario de oficina e instalaciones profesionales.

Siempre partimos de la misma premisa: facilitar el trabajo a nuestros colaboradores (arquitectos, interioristas o instaladores) para hacer de los espacios de trabajo, lugares más cómodos y operativos para el usuario final.

Nuestro departamento técnico, trabaja conjuntamente con nuestros clientes para aportar soluciones personalizadas, realizando proyectos totalmente terminados y a medida.

El servicio es uno de nuestros grandes activos. Disponer de un amplio stock de materias primas y un servicio de entrega ágil, nos permite dar un valor añadido a nuestros productos.

At IBConnect we have been designing and manufacturing electrical connectivity, voice, data and multimedia systems for many years, to provide integral solutions for the needs of our clients.

We pay special attention to research and design in order to obtain quality products, thereby providing solutions for present and future needs in the world of office furniture and professional installations.

We always begin with the same premise: to make it easier for our collaborators (architects, interior designers and installers) to make work spaces more comfortable and operational for the end user.

Our technical department works together with our clients to design personalised solutions, carrying out totally finished and made-to-measure projects.

Service is one of our main assets. Having a large stock of raw materials and a flexible delivery service enables us to give added value to our products.

Diseñamos y desarrollamos soluciones integrales para diversos sectores

Puestos de trabajo.

Despachos de dirección.

Salas de reuniones.

Laboratorios.

Universidades.

Escuelas.

Bibliotecas.

Hoteles.

Administración pública.

Mundo industrial.

We design and develop integral solutions for a variety of sectors

Work stations.

Management offices.

Meeting rooms.

Laboratories.

Universities.

Schools.

Libraries.

Hotels.

Public Authorities.

Industrial sector.

Plan vs Ficus

Estamos a favor de las oficinas bien decoradas y respetuosas con el medio ambiente, pero utilizar plantas para ocultar montones de cables nunca ha sido muy buena idea.

En IBConnect pensamos los proyectos desde el principio para que toda la electrificación, comunicaciones y datos convivan de manera ordenada y de forma segura reduciendo su impacto visual al mínimo.

A través del sistema configurado con nuestros productos, podemos resolver cualquier necesidad que nuestros clientes nos planteen. La decisión es sencilla: ¿plan o ficus?

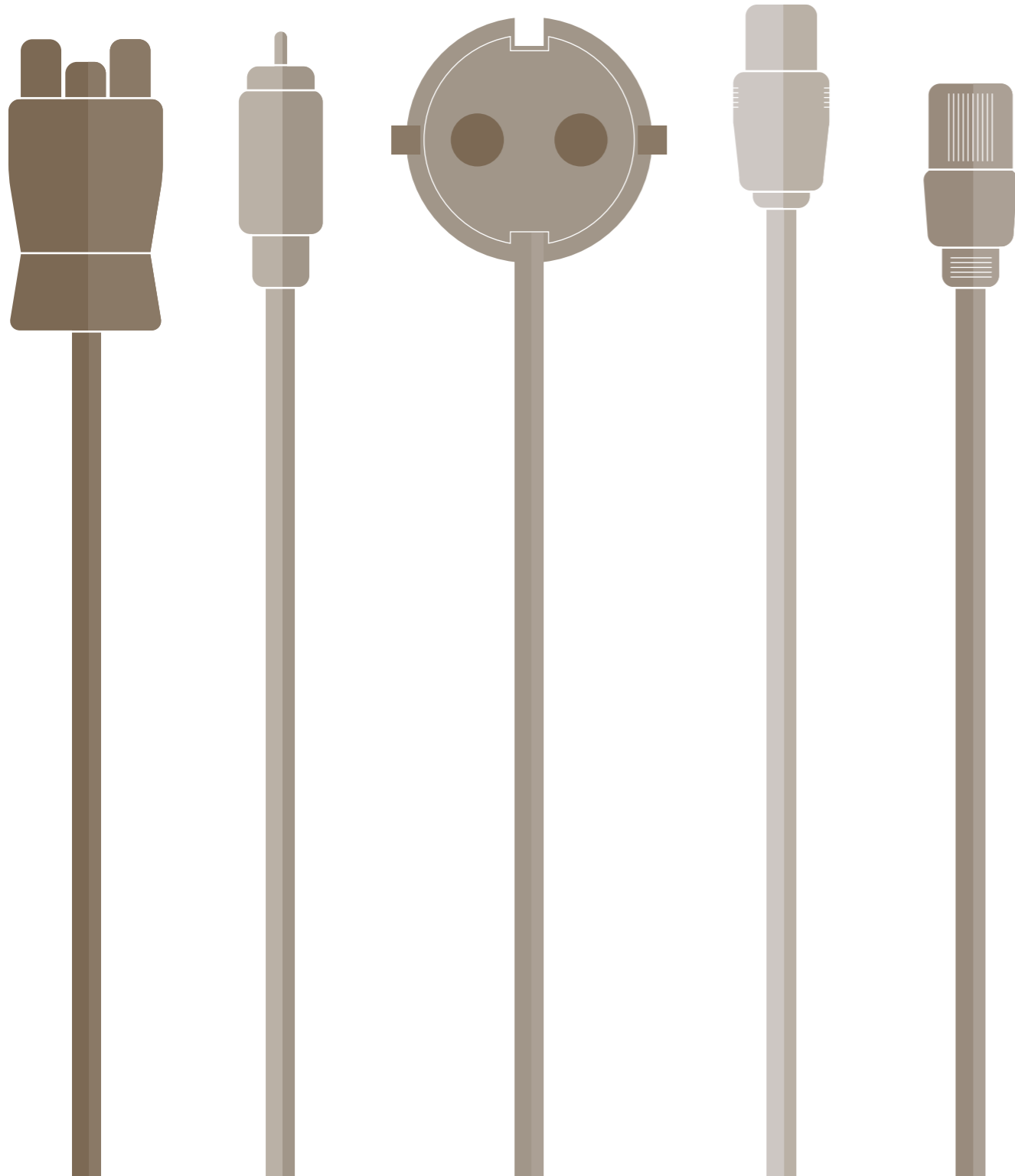

We are in favour of well-decorated offices that respect the environment, but using plants to hide piles of cables has never been a good idea.

At IBConnect we design our projects right from the beginning so that all the electrification, communications and data coexist in an orderly and safe way, so that the visual impact is reduced to a bare minimum.

With the system formed with our products, we can solve any need that our clients may have. The decision is simple: a plan or a rubber plant?

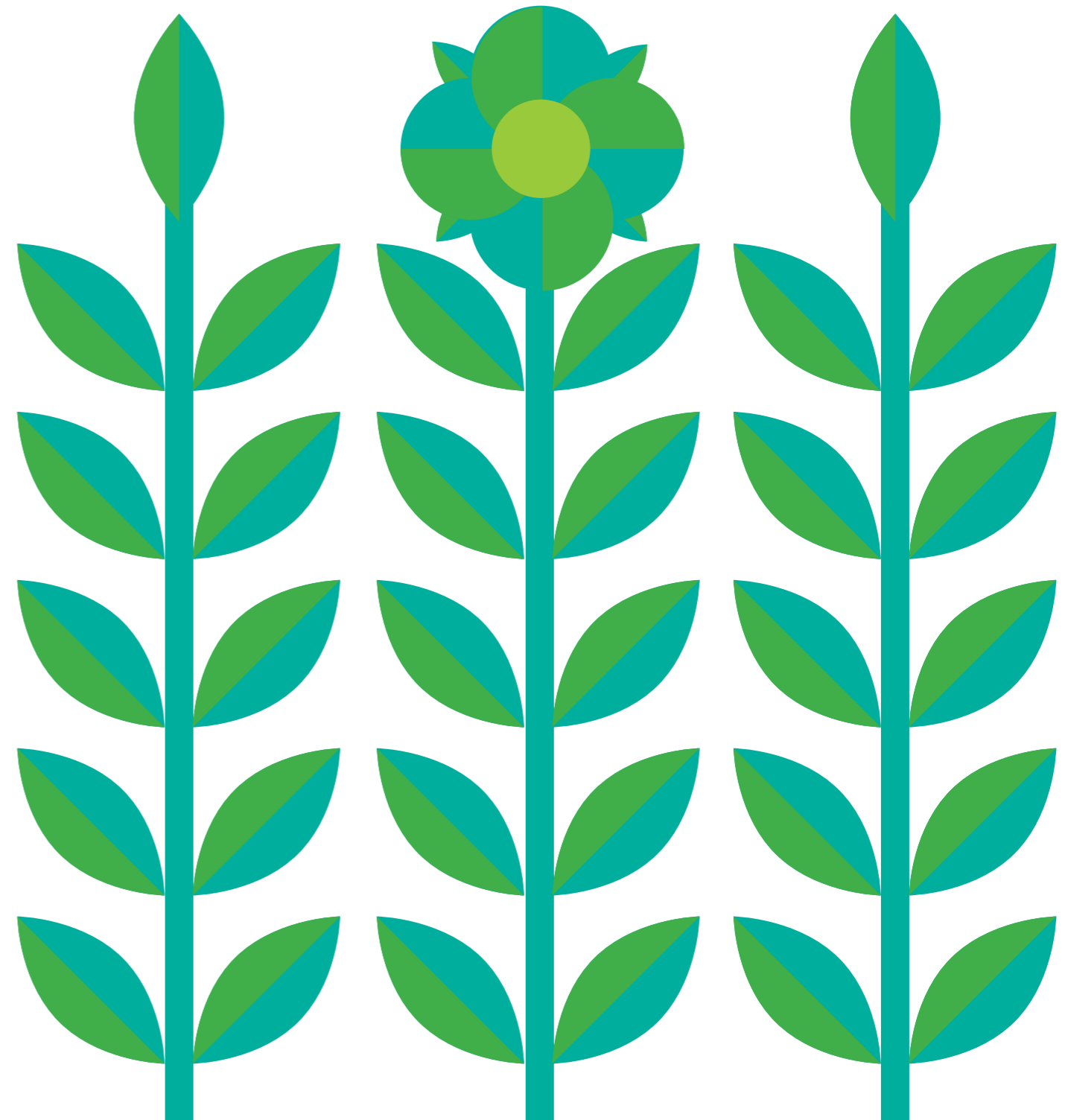

Todo bien organizado Everything well organised

Tapas, columnas, electrificaciones empotradas... ¿Y los cables? Orgatech es un sistema diseñado para "comunicar" nuestros productos entre sí y poder organizar todo el cableado que se genera en un puesto de trabajo.

Nuestra vértebra y sus accesorios hacen que los cables lleguen desde el punto de electrificación hasta el puesto de trabajo de manera discreta. Nuestros organizadores ocultan y ordenan todos los cables de nuestras herramientas de trabajo.

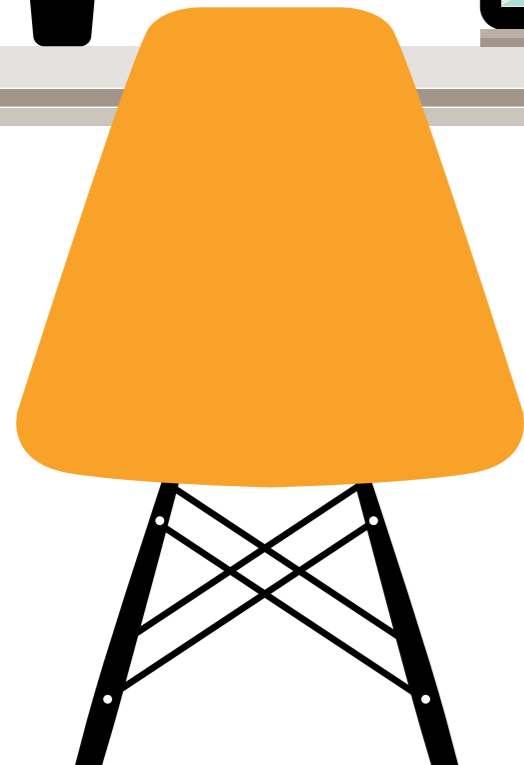
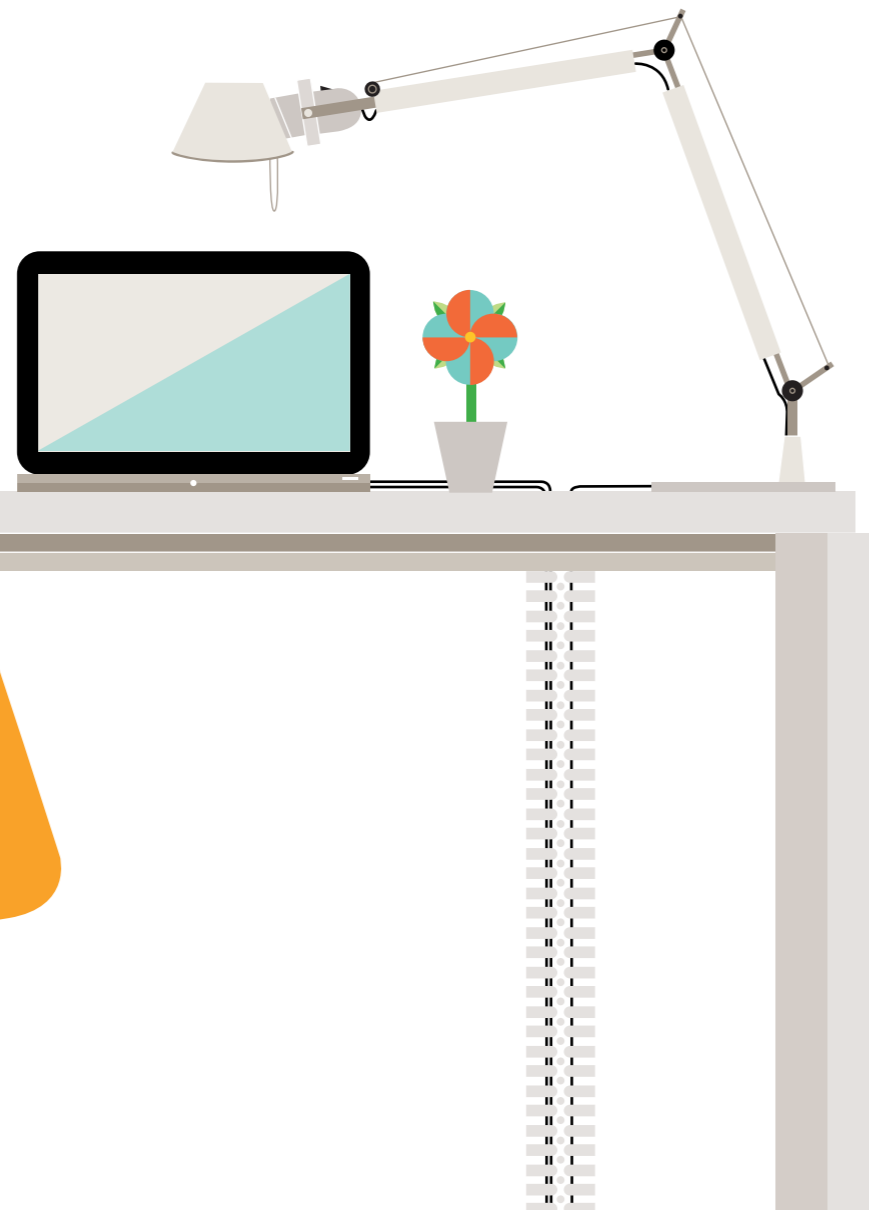
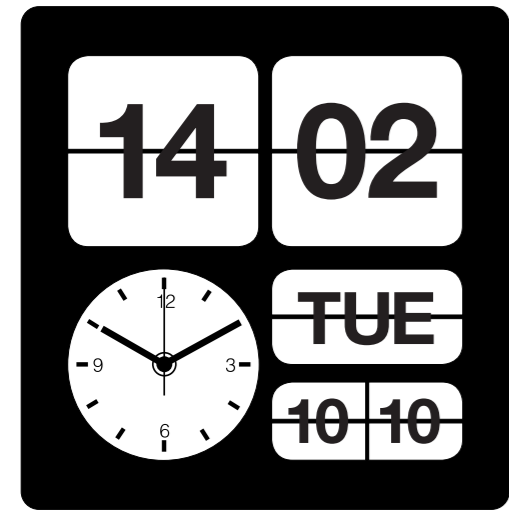

Covers, columns, built-in electrification ... and the cables? Orgatech is a system designed to enable our products to "communicate" with each other and organise all the wiring generated by a work station.

Our vertebra and its accessories bring cables from the electrification point to the work station in a discreet way. Our organisers conceal and arrange all the cables from our work tools.

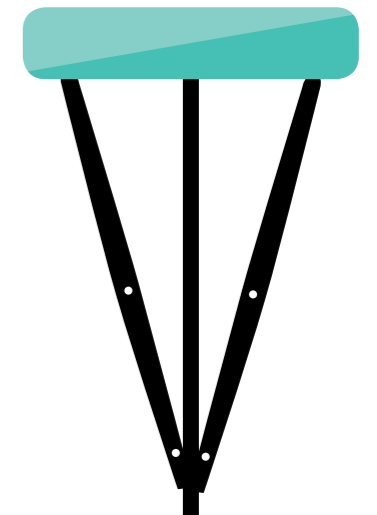
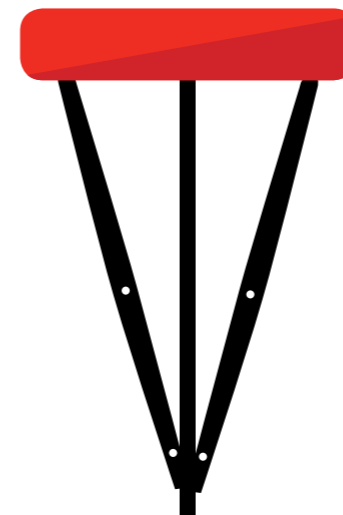
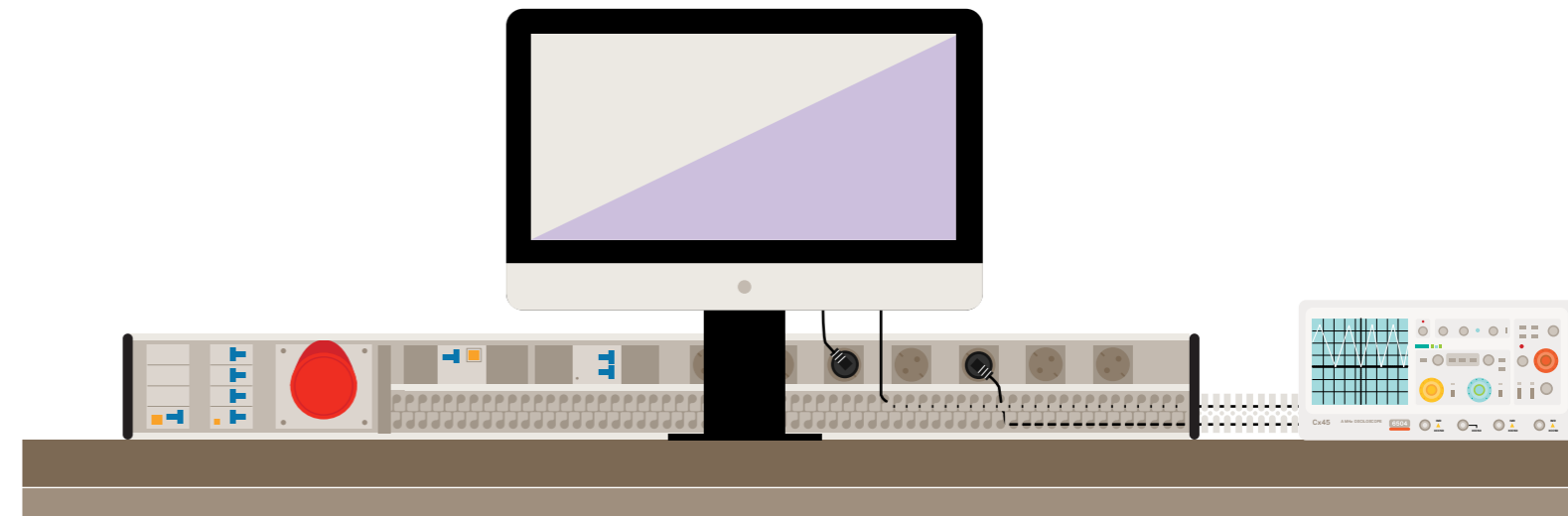
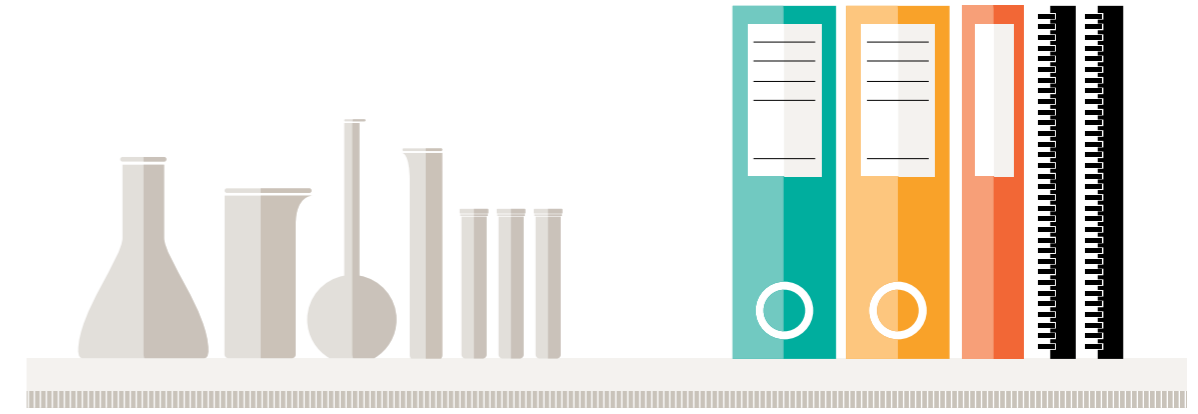

01

ELECTRIFICACIÓN
DE ESPACIOS /
ELECTRIFICATION
OF SPACES

PDC

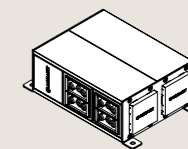

Punto de distribución
consolidado oculto.
Concealed and
consolidated
distribution point.

P.12

DUPLO KIT

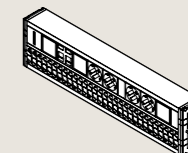

Conexión organizada
para pared y mobiliario.
Organised connection
for walls and furniture.

P.16

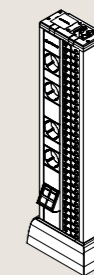
DUPLO
MINI COLUMNA

Conexión organizada
para suelo técnico y
superficie.
Organised connection
for technical flooring
and surface.

P.20

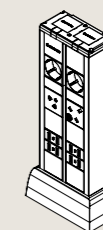
DUPLO
CHARGE POINT

Punto de recarga
multi-dispositivo.
Multi-device charge
point.

P.23

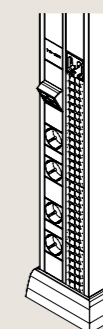
DUPLO
COLUMNA

Conexión organizada
para techo.
Organised connection
for ceiling.

P.26

UNIT

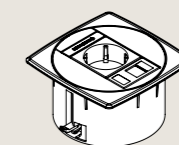

Punto de conexión
multifunción.
Multifunction
connection dock.

P.30

INTRO

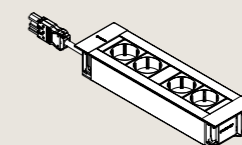

Conexión de diseño
empotrada.
Built-in design
connection.

P.54

Detalles que nos hacen diferentes

Details that make us different

WHITE

EL BLANCO SIEMPRE ES UN VALOR SEGURO
WHITE IS ALWAYS A WINNER

∞

MULTIMEDIA CONFIGURABLE E INTERCAMBIABLE
CONFIGURABLE AND INTERCHANGEABLE MULTIMEDIA

↑↑↑↑↑
↓↓↓↓↓

YA TENGO TODO CONECTADO... ¿QUÉ HAGO CON LOS DICHOS CABLES?
EVERYTHING IS CONNECTED... WHAT SHOULD I DO WITH THE BLESSED CABLES?

←→

MÚLTIPLO DE 45, ¡LO TENEMOS!
MULTIPLE OF 45, WE HAVE IT!

⚡

SISTEMA USB DE CARGA INTELIGENTE PARA APARATOS DE ALTA POTENCIA
USB SMART CHARGING SYSTEM FOR HIGH-POWERED DEVICES

¿DIFERENTES PAÍSES O USUARIOS? NO ES PROBLEMA
DIFFERENT COUNTRIES OR USERS? NO PROBLEM



GUÍA DE SÍMBOLOS PARA COMPRENDER MEJOR LA INFORMACIÓN DE LOS PRODUCTOS

SYMBOLS GUIDE TO UNDERSTAND BETTER THE PRODUCT

A lo largo del catálogo, las informaciones sobre cada producto se acompañan con esta simbología para indicar determinadas características o posibilidades de configuración.

In this catalogue, the information about each product is accompanied with these symbols to indicate certain characteristic or configuration possibilities.

WHITE

Disponible en color blanco. Available in white.

∞

Multimedia configurable. Configurable multimedia.

↑↑↑↑↑
↓↓↓↓↓

Compatible con Orgatech. Compatible with Orgatech.

←→

Puede fabricarse en tamaños a medida. Can be manufactured in custom sizes.

⚡

Compatible con "Ultra-Compact USB Smart Charging System" hasta 60W. Compatible with "Ultra-Compact USB Smart Charging System" up to 60W.

Cada día más, las oficinas tienden a ser lugares poco recargados buscando crear entornos de trabajo más ligeros a la vista. El blanco es en muchas de ellas el color predominante por su neutralidad y luminosidad. Por eso, la gran mayoría de nuestros productos pueden fabricarse enteros en blanco... No queremos ser los únicos que den la nota en tú oficina.

Offices are becoming less and less overloaded in a search to create working surroundings that are more pleasant to look at. White is the predominant colour in many offices because of its neutrality and luminosity. The great majority of our products can therefore be made entirely white... We do not want to be the only ones to stand out in your office.

¿Qué conexión de datos o multimedia necesitas en tu puesto de trabajo? Las necesidades nunca son las mismas para cada puesto de trabajo. Nuestros productos están diseñados con un sistema modular de conexiones multimedia, que aporta una flexibilidad indispensable para finalizar con éxito los proyectos de las oficinas actuales. El sistema modular permite intercambiar las placas de conectores de comunicación de una manera rápida y sencilla, facilitando al mismo tiempo la conexión al cableado directamente gracias a su acceso directo.

What data or multimedia connection do you need at your work station? Needs are never the same for each station. Our products are designed with a modular multimedia connection system, which provides an indispensable flexibility to successfully round off modern office projects. The modular system enables you to switch the communication connector plates quickly and simply, facilitating direct cable connection at the same time, thanks to the direct access.

► VER P. 117
SEE P. 117

Orgatech es una de las ventajas que tiene trabajar con IBCConnect. Nuestro sistema patentado permite organizar el cableado, utilizando el espacio habilitado en nuestros productos y conectándolos además entre sí mediante una ligera vértebra o alguno de nuestros modelos de organizador. El resultado: una oficina ordenada, más segura y visualmente limpia. ¿Alguien da más?

Orgatech is one of the advantages of working with IBCConnect. Our patented system makes it possible to organise the cabling, using the space designed in our products and also connecting them to each other by means of a light spine or one of our organiser models. The result: an orderly, safer and visually clean office. Can anyone offer more?

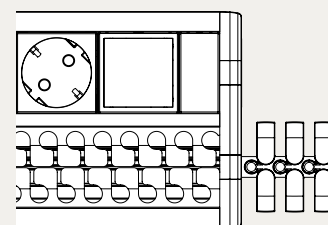

► VER P. 103
SEE P. 103

¡Uf! Necesitaría una electrificación que no es referencia de catálogo y no se dónde encontrarla. Cada día es más frecuente recibir este tipo de consulta, no pasa nada, ¡la tenemos! En IBCConnect, no sólo encontrarás productos referenciados, cuando veas el símbolo que encabeza este texto en la ficha de un determinado producto, sabrás que somos capaces de proyectar la solución a la medida de tus necesidades.

Oh dear! I need an electrification that is not referenced in the catalogue and I don't know where to find it. We receive more and more enquiries of this type, but don't worry - we have it! At IBCConnect, not only will you find catalogue products, but when you see the symbol at the head of this text on the data sheet for a certain product, you know that we are capable of projecting the solution to suit your needs.

► VER P. 113
SEE P. 113

En nuestro desafío por alcanzar el minimalismo y la forma, nuestros cargadores USB tipo C inteligentes de 36W y 60W son el fruto de nuestro esfuerzo en I+D, creando dispositivos compactos en dimensiones reducidas 45x45mm, integrables en todas y cada una de nuestras gamas de producto.

In our challenge to achieve minimalism and shape, our 36W and 60W smart USB type C chargers are the result of our commitment to R&D, launching compact devices in reduced dimensions 45x45mm that can be integrated into all of our product ranges.

► VER P. 127
SEE P. 127

Todos nuestros productos se fabrican con tomas de corriente schuko, francesa, italiana, danesa, suiza, británica, americana, euroamericana y australiana.

All our products are made with schuko, French, Italian, Danish, Swiss, British, American, Euro American and Australian sockets.

Tipo F / Schuko
Type F / Schuko

Tipo E
Type E

Tipo L (10/16A)/
Tipo F
Type L (10/16A)/
Type F

Tipo K
Type K

Tipo J 10A/16A
Type J 10A/16A

Tipo G
Type G

Tipo B
Type B

Euroamericana
Euro American

Tipo I
Type I

Multisocket
Multisocket

► VER P. 116
SEE P. 116

Es mejor empezar por el principio It is better to start at the beginning

¿Desde dónde vienen la electricidad y los datos en nuestro espacio de trabajo? ¿Techo, pared, suelo? Nuestro sistema permite llevarlos desde cualquier punto hasta cada puesto de trabajo de una manera ordenada y sencilla.

Hemos preparado esta breve guía de planificación para ilustrar cómo, independientemente del origen, a través de nuestros productos solucionamos de manera integral el proceso de dotar de datos y conectividad el mundo de la oficina y de la industria.

Where do the electricity and data come from at our work station? The ceiling, the wall or the floor? Our system can bring them from anywhere to each work station in an ordered and simple way.

We have prepared this brief planning guide to illustrate how, regardless of the origin, our products can solve the entire process of providing the world of office and industry with data and connectivity.

01

ELECTRIFICACIÓN DE ESPACIOS
ELECTRIFICATION OF SPACES

SUELO / FLOOR

PDC
P 12

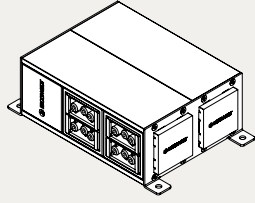

Duplo Mini Columna
P 20

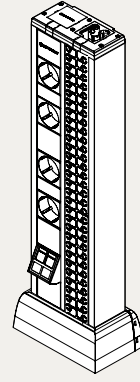

Duplo Charge Point
P 23

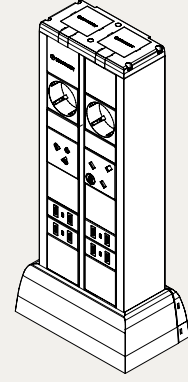

Unit
P 30

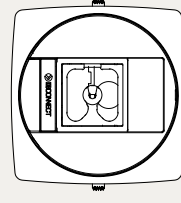

TECHO / CEILING

Duplo Columna
P 26

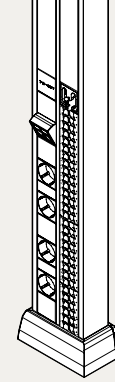

Unit
P 30

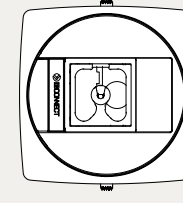

PARED / WALL

Duplo Kit
P 16

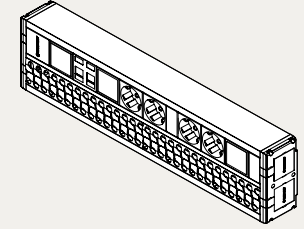

Intro
P 54

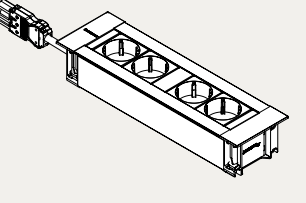

02

ELECTRIFICACIÓN DE MOBILIARIO
ELECTRIFICATION OF FURNITURE

SISTEMA MODULAR / MODULAR SYSTEM

Unit
P 30

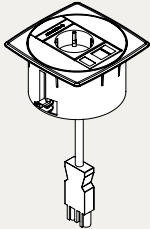

Cubo
P 38

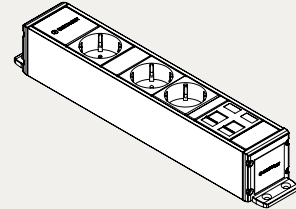

Supra
P 42

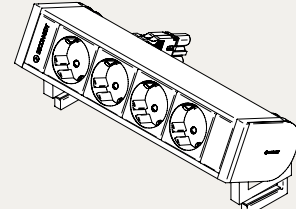

Prisma
P 46

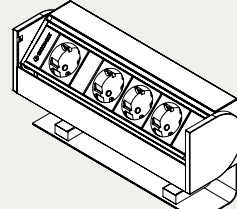

Intro
P 54

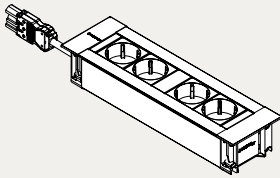

Box
P 58

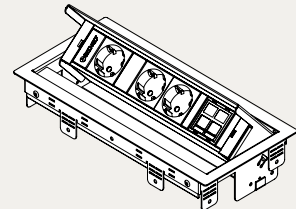

Cap
P 62

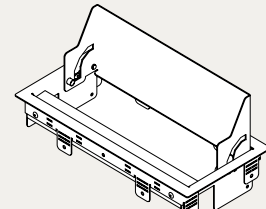

Top
P 66

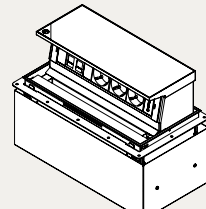

Meeting
P 70

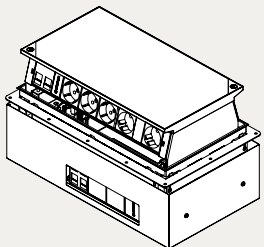

Lumen
P 74

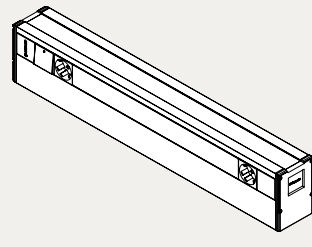

SISTEMA CIRCULAR / CIRCULAR SYSTEM

Bit
P 78



Atom
P 86

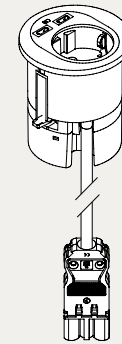

Orbit
P 94

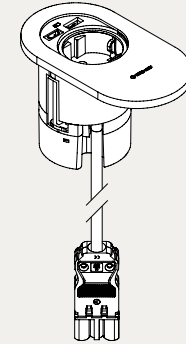

Divus
P 102

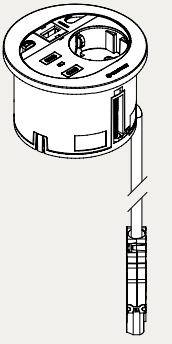

03

CONFIGURACIÓN DE PRODUCTO
PRODUCT CONFIGURATION

COMPONENTES + CABLES ELÉCTRICOS Y MULTIMEDIA / COMPONENTS + ELECTRICAL & MULTIMEDIA CABLES

Tomas de corriente
Sockets
P 115

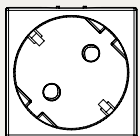

Accesorios multimedia
Multimedia Accessories
P 117

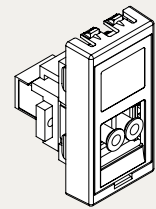

Sistemas de carga USB
USB Charging Systems
P 123

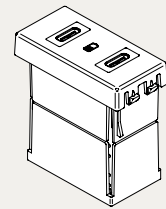

Conexiones eléctricas
Electrical Connections
P 129

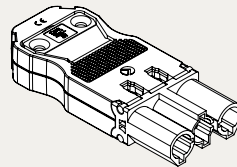

Cables
Cables
P 131

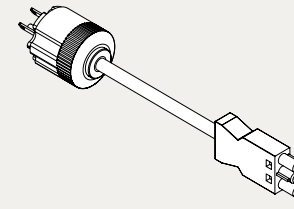

04

SISTEMA ORGATECH
ORGATECH SYSTEM

VÉRTEBRA / VERTEBRA

Vértebra
Vertebra
P 139

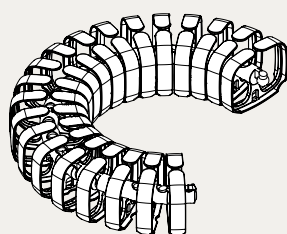

ORGANIZADOR / ORGANIZER

Organizador simple
Simple Organizer
P 141

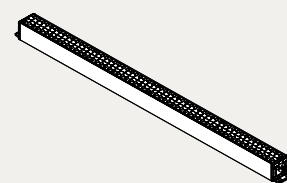

Organizador doble
Double Organizer
P 141

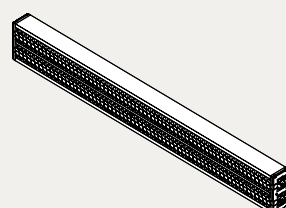

Organizador empotrado
Built-in Organizer
P 141

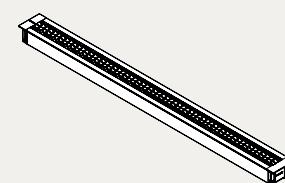

Tótem pasacables
Mini Columna Cable Guide
P 141

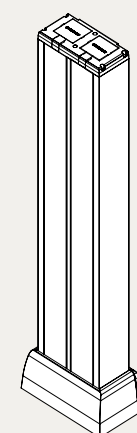

Columna pasacables
Columna Cable Guide
P 141

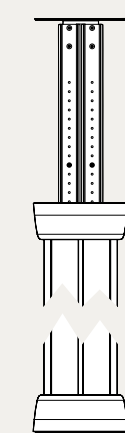

ESPACIO Y PUESTOS DE TRABAJO ELECTRIFICADOS Y ORGANIZADOS /
SPACE AND WORKSTATIONS ELECTRIFIED AND CLEANS



PDC

Punto de distribución consolidado oculto *Concealed and consolidated distribution point*

DETALLES QUE NOS HACEN DIFERENTES / DETAILS THAT MAKE US DIFFERENT



Multimedia configurable.
Configurable multimedia.



Compatible con Orgatech.
Compatible with Orgatech.



Fabricación a medida.
Custom manufacturing.



Compatible con "Ultra-Compact USB Smart Charging System" hasta 60W.
Compatible with "Ultra-Compact USB Smart Charging System" up to 60W.

Perfecto para las instalaciones de suelo técnico o falso techo. Se convierte en un punto de distribución eléctrica o de datos, o en una combinación de los dos.

Perfect for installations with technical floor or technical ceiling. It becomes a point of electrical or data distribution, or a combination of both.

Instalación flexible

Dependiendo de las necesidades, la caja PDC se convierte en un punto de distribución eléctrica, un punto consolidado de datos o, en el mejor de los casos, en una combinación de ambos.

Ideal para las instalaciones de suelo técnico, dejando preparada la instalación horizontal con corriente y datos, a la espera de las conexiones de los puestos de trabajo.

Flexible installation

Depending on your needs, the PDC box becomes an electrical distribution point, a consolidated data point or, even better, a combination of both.

Ideal for installations with technical floor, preparing the horizontal installation with power and data, awaiting connection to the work stations.

APLICACIONES

Suelo técnico

Falso techo

APPLICATIONS

Technical floor

Technical ceiling



Salida para conexiones RJ45.
Output for RJ45 connections.



Punto de distribución eléctrica.
Electrical distribution point.

PRESTACIONES

FEATURES

Altura de la caja reducida.

Combinación en la misma caja de corriente eléctrica con datos.

Reduced height of the box.

Combination in the same box of power and data.

CARACTERÍSTICAS TÉCNICAS

TECHNICAL CHARACTERISTICS

- Fabricada en perfil de aluminio lacado negro (RAL 9017), con estructura de fijación metálica con tapa.
- Entrada de corriente por conector rápido macho empotrado.
- Salida de corriente por conector rápido hembra o toma de corriente 2P+T.
- Entrada de cables multimedia por el centro de la caja.
- Placas de fijación para conectores RJ 45.
- Fijación al suelo mediante tornillería.
- Made of lacquered black aluminium (RAL 9017), with metal fixing structure and cover.
- Power input through male rapid connector.
- Power output through female rapid connector or 2P+T socket.
- Multimedia wire input through the centre of the box.
- RJ45 connector fixing plates.
- Fixed to the ground with screws.

DIBUJO TÉCNICO Y COTAS

TECHNICAL DRAWING AND LEVELS

PDC SOLO CORRIENTE

PDC POWER ONLY

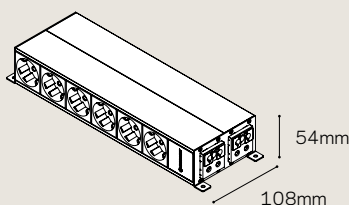

PDC CORRIENTE + DATOS

PDC POWER + DATA

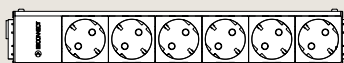
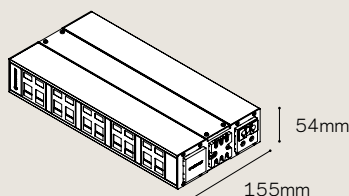



DUPLO KIT

Conexión organizada para pared y mobiliario

Organised connection for wall and furniture

DETALLES QUE NOS HACEN DIFERENTES / DETAILS THAT MAKE US DIFFERENT



Compatible con Orgatech.
Compatible with Orgatech.



Fabricación a medida.
Custom manufacturing.



Compatible con "Ultra-Compact USB
Smart Charging System" hasta 60W.
Compatible with "Ultra-Compact USB
Smart Charging System" up to 60W.

Gran adaptabilidad en la organización y distribución, dejando la instalación con todo el cableado oculto.

Highly adaptable organisation and distribution, concealing all the cables in the installation.

Doble función

El sistema Duplo consta de dos carriles; uno electrificado y otro con un espacio organizador de cables, que permite esconder el cableado sobrante, ocultándolo y garantizando una instalación rápida, ordenada y segura.

Double function

The Duplo system consists of two rails; one electrified and another one with a space for organising cables, allowing loose wiring to be concealed and guaranteeing a rapid, ordered and safe installation.

Aplicación organizada

Ideal para las instalaciones donde el origen sea la pared y se quiera mantener el orden y la organización de los cables conectados.

Organised application

Ideal for installations where the origin is the wall and the idea is to maintain order and the organisation of the connected cables.

Sin límite de configuración

Se puede fabricar la electrificación a medida, ya que la longitud se adapta a las conexiones necesarias de cada proyecto.

No limits to configuration

It is possible to manufacture made-to-measure electrification, since the length adapts to the necessary connections for each project.

APLICACIONES

Oficinas

Laboratorios

Puesto de trabajo industrial

APPLICATIONS

Offices

Laboratories

Industrial work station



Duplo Kit anodizado fijado a pared con vértebras Orgatech color blanco acopladas.

Anodized Duplo Kit fixed to wall with white finish Orgatech vertebrae connected.



Duplo Kit con alimentación y entrada de datos trasera y fijaciones.

Duplo Kit with power and data input through the back and fixing kit.

PRESTACIONES

FEATURES

Espacio organizador de cables.

Espacio preparado para la instalación del adaptador de vértebra Orgatech.

Fácil sistema de fijación.

Posibilidad de alojar elementos trifásicos.

Space for organising cables.

Space prepared for installation of Orgatech vertebra adapter.

Easy fixing system.

Possibility of housing three-phase elements.

CARACTERÍSTICAS TÉCNICAS

• Construido en perfil de aluminio, acabado anodizado C27 natural.

• Entrada de corriente y datos, parte trasera o lateral.

• Conexión entrada de corriente por borna interna.

• Fijación por tornillería en parte trasera.

• Made of aluminium, C27 natural anodized finish.

• Power and data input through the back or the side.

• Power input connection via internal terminal.

• Fixed by screws on back.

DIBUJO TÉCNICO Y COTAS

TECHNICAL DRAWING AND LEVELS

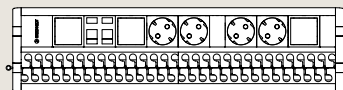
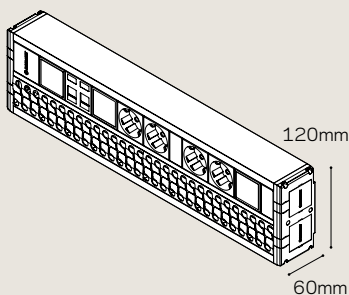



DUPLO MINI COLUM/NA

Conexión organizada para suelo técnico o superficie *Organised connection for technical flooring or surface*

DETALLES QUE NOS HACEN DIFERENTES / DETAILS THAT MAKE US DIFFERENT



Compatible con Orgatech.
Compatible with Orgatech.



Compatible con "Ultra-Compact USB Smart Charging System" hasta 60W.
Compatible with "Ultra-Compact USB Smart Charging System" up to 60W.



Fabricación a medida.
Custom manufacturing.

Gran adaptabilidad en la organización y distribución, dejando la instalación con todo el cableado oculto.

Highly adaptable for organisation and distribution, concealing all the cables in the installation.

Rápida instalación

El sistema Duplo consta de dos carriles; uno electrificado y otro con un sistema de organización de cables moderno y exclusivo quedando todo el cableado sobrante completamente oculto y garantizando una instalación rápida y ordenada.

Rapid installation

The Duplo system consists of two rails, one electrified and another one with a modern and exclusive space for organising cables, allowing all loose wiring to be concealed and guaranteeing a rapid, ordered and safe installation.

Aplicación organizada

Ideal para las instalaciones donde el origen sea el suelo técnico o superficie y se quiera mantener el orden y la organización de los cables conectados.

Organised application

Ideal for installations where the origin is technical floor or surface and the idea is to maintain order and the organisation of the cables connected.

Sin límite de configuración

La posibilidad de que sea simple o de doble cara, la convierte en perfecta para instalaciones que requieren flexibilidad en el número de puestos de trabajo.

No limits to configuration

The possibility of single or double sided makes it perfect for installations that require flexibility in the number of work stations.

APLICACIONES

Oficinas

Laboratorios

APPLICATIONS

Offices

Laboratories



Duplo Mini Columna con tomas de corriente negras y rojas, conectores RJ45 y espacio organizador de cables.

Duplo Mini Columna with black and red sockets, RJ45 connectors and space for organizing cables.



Duplo Mini Columna doble cara con salida de vértebras Orgatech. Double sided Duplo Mini Columna with Orgatech vertebrae output.

PRESTACIONES

FEATURES

Espacio organizador de cables.

Preparado para instalación de adaptador vértebra Orgatech.

Fácil sistema de fijación a suelo con junta estanca.

Simple y doble cara.

Space for organising cables.

Prepared for installation of Orgatech vertebra adapter.

Easy ground fixing system with watertight seal.

Single and double sided.

CARACTERÍSTICAS TÉCNICAS

TECHNICAL CHARACTERISTICS

- Construido en perfil de aluminio, acabado anodizado C27 natural.
- Entrada de corriente y datos por parte inferior.
- Conexión entrada de corriente por borna interna.
- Fijación por tornillería a suelo mediante soporte metálico.
- Se suministra con: tomas de corriente cableadas, anillo de estanqueidad, placa de fijación al suelo y embellecedor.
- Made of aluminium, C27 natural anodized finish.
- Power and data input, lower part.
- Power input connection through internal terminal.
- Fixed to ground with screws on metal support.
- Supplied with: cabled power sockets, watertight ring, ground fixing plate and base trim.

DIBUJO TÉCNICO Y COTAS

TECHNICAL DRAWING AND LEVELS

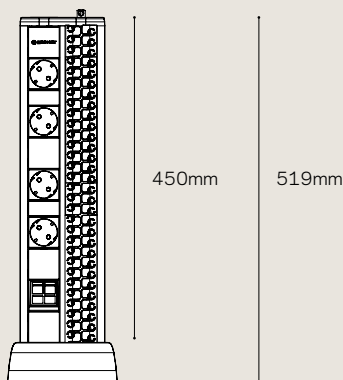
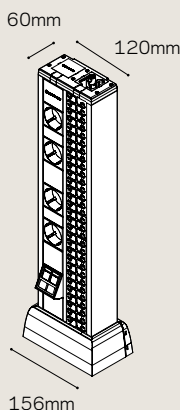

DUPLLO CHARGE POINT

Punto de recarga multi-dispositivo *Multi-device charge point*

DETALLES QUE NOS HACEN DIFERENTES / DETAILS THAT MAKE US DIFFERENT



Compatible con Orgatech.
Compatible with Orgatech.



Fabricación a medida.
Custom manufacturing.



Compatible con "Ultra-Compact USB Smart Charging System" hasta 60W.
Compatible with "Ultra-Compact USB Smart Charging System" up to 60W.

Punto de recarga para nuestro portátil o nuestros gadgets, especialmente diseñado para instalación en las salas de espera de aeropuertos, estaciones, hoteles, etc.

Charge point for your laptop or gadgets, specially designed for installation in the waiting rooms of airports, stations, hotels, etc.

Instalación en superficie

Ideal para las salas de espera donde el origen de la corriente es el suelo técnico o superficie y se quiera ofrecer a los usuarios la posibilidad de recargar su portátil o sus gadgets. Se adapta a cualquier instalación ya existente.

Installation at the surface

Ideal for waiting rooms where the origin of the power supply is the raised floor or the surface and where you want to offer users the possibility of recharging their laptops or gadgets. It can be adapted to any already-existing installation.

Flexibilidad en configuración

La posibilidad de que sea a simple o doble cara la convierte en perfecta para instalaciones que requieran flexibilidad en el número de usuarios. Puede incorporar en una misma electrificación tomas de varios países, aumentando su flexibilidad y adaptabilidad.

Flexibility in configuration

The fact that it can be single- or double-sided makes it perfect for installations which require flexibility in the number of users. Likewise, sockets from different countries can be incorporated into the same installation, thus increasing even more its flexibility and adaptability.

APLICACIONES

Salas de espera

Aeropuertos

Estaciones

Hoteles

Universidades

Bibliotecas

Puntos de encuentro

APPLICATIONS

Waiting rooms

Airports

Stations

Hotels

Universities

Libraries

Meeting points



Duplo Charge Point en la sala de espera de un aeropuerto.
Duplo Charge Point installed in the waiting room of an airport.



Duplo Charge Point instalado en la sala de espera de un hotel.
Duplo Charge Point installed on a waiting room of a hotel.



Duplo Charge Point instalado en una universidad.
Duplo Charge Point installed on a university.

PRESTACIONES

FEATURES

Incorpora tomas eléctricas de diferentes países.

Incorpora puertos USB de carga.

Electrificación simple o a doble cara.

Fácil sistema de fijación a suelo con junta estanca.

Incorporates electricity sockets from different countries.

Incorporates USB charging ports.

Single- or double-sided electrification.

Easy floor-mounting system with watertight ring.

DIBUJO TÉCNICO Y COTAS

TECHNICAL DRAWING AND LEVELS

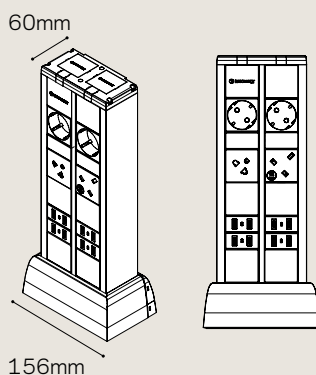

CARACTERÍSTICAS TÉCNICAS

- Construido en perfil de aluminio, acabado anodizado C27 natural.
- Entrada de corriente por parte inferior mediante borna interna.
- Fijación por tornillería al suelo mediante soporte metálico.
- Se suministra totalmente cableado, con anillo de estanqueidad, placa de fijación a suelo y emblecedor.

TECHNICAL CHARACTERISTICS

- Made of aluminium, with C27 natural anodised finish.
- Entry of power supply through the bottom by means of internal terminal.
- Secured to the floor by means of screw-on metal support.
- Supplied fully cabled, with watertight ring, ground fixing plate and ground base trim.



DUPLO

COLUMNA

Conexión organizada para techo

Organised connection for ceiling

DETALLES QUE NOS HACEN DIFERENTES / DETAILS THAT MAKE US DIFFERENT



Compatible con Orgatech.
Compatible with Orgatech.



Fabricación a medida.
Custom manufacturing.



Compatible con "Ultra-Compact USB
Smart Charging System" hasta 60W.
Compatible with "Ultra-Compact USB
Smart Charging System" up to 60W.

Gran adaptabilidad en la organización y distribución, dejando la instalación con todo el cableado oculto.

Highly adaptable for organisation and distribution, concealing all the cables in the installation.

Rápida instalación

El sistema Duplo consta de dos carriles; uno electrificado y otro con un sistema de organización de cables moderno y exclusivo quedando todo el cableado sobrante completamente oculto y garantizando una instalación rápida y ordenada.

Rapid installation

The Duplo system consists of two rails, one electrified and another one with a modern and exclusive system for organising cables, allowing all loose wiring to be concealed and guaranteeing a rapid, ordered and safe installation.

Aplicación organizada

Ideal para las instalaciones donde el origen sea el techo y se quiera mantener el orden y la organización de los cables conectados.

Organised application

Ideal for installations where the origin is the ceiling and the idea is to maintain order and the organisation of the cables connected.

Sin límite de configuración

La posibilidad de que sea simple o de doble cara, la convierte en perfecta para instalaciones que requieren flexibilidad en el número de puestos de trabajo.

No limits to configuration

The possibility of single or double sided makes it perfect for installations that require flexibility in the number of work stations.

APLICACIONES

Oficinas

Laboratorios

APPLICATIONS

Offices

Laboratories



Duplo Columna personalizada para alimentar dos puestos de trabajo independientes.

Duplo Columna customized to electrify two independent work stations.



Duplo Columna con salida de vértebra Orgatech y organizador.

Duplo Columna with Orgatech vertebra output and organizer.

PRESTACIONES

FEATURES

Espacio organizador de cables.

Fácil sistema fijación a techo con placa telescópica regulable en altura.

Espacio preparado para instalación de adaptador vértebra Orgatech.

Simple y doble cara.

Space for organising cables.

Easy ceiling mounting system with telescopic height adjustable plate.

Space prepared for installation of Orgatech vertebra adapter.

Single and double sided.

CARACTERÍSTICAS TÉCNICAS

TECHNICAL CHARACTERISTICS

- Construido en perfil de aluminio, acabado anodizado C27 natural.
- Entrada de corriente y datos por parte superior.
- Fijación por tornillería en soporte inferior a suelo con junta de estanqueidad.
- Se suministra con: tomas de corriente cableadas, sistema telescópico de fijación a techo, embellecedor techo, placa fijación a suelo con junta de estanqueidad y embellecedor.

- Made of aluminium, C27 natural anodized finish.
- Power and data input, upper part.
- Fixed to ground by screws in lower support with watertight seal.
- Supplied with: cabled sockets, telescopic fixing system for ceiling, ceiling trim, ground fixing plate with watertight seal and ground base trim.

DIBUJO TÉCNICO Y COTAS

TECHNICAL DRAWING AND LEVELS

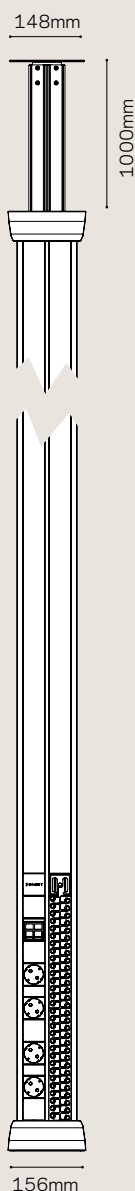



UNIT

Punto de conexión multifunción Multifunction connection dock

DETALLES QUE NOS HACEN DIFERENTES / DETAILS THAT MAKE US DIFFERENT

WHITE

Disponible en color blanco.
Available in white.



Compatible con Orgatech.
Compatible with Orgatech.



Multimedia configurable.
Configurable multimedia.

Nuestra solución de electrificación y pasacables más ligera y discreta válida para suelo, techo o mesa.

Our solution for electrification and cable guide lighter and more discreet for floor, ceiling or desk.

En mobiliario

La solución básica a la conectividad eléctrica y multimedia de un puesto de trabajo. Fija directamente la vértebra Orgatech e incluye espacio pasacables para el acceso de cables auxiliares.

In furniture

The basic solution for the electrical and multimedia connectivity of a work station. It fixes the Orgatech vertebra directly and includes cable guide spaces for auxiliary cable access.

En suelo técnico o falso techo

Sin electrificar, permite fijar la vértebra Orgatech directamente al suelo técnico o falso techo, siendo el inicio de la organización de la salida de cables en una instalación.

In technical flooring or false ceiling

Not electrified, the Orgatech vertebra can be fixed directly on the ground or the technical ceiling; this is the beginning of the cable organisation in an installation.

APLICACIONES

Oficinas

Mobiliario de hoteles

Bibliotecas

Mobiliario comercial

Suelo técnico

Falso techo

APPLICATIONS

Offices

Hotel furniture

Libraries

Shop furniture

Technical floor

Technical ceiling



Unit blanco con toma eléctrica, RJ45 y pasacables.
White unit with power outlet, RJ45 and cable guide.



Unit en suelo técnico con vértebra Orgatech.
Unit on technical floor with Orgatech vertebra.



Unit en falso techo.
Unit in technical ceiling.

PRESTACIONES

FEATURES

Cambio rápido y fácil de los módulos multimedia.

Preparado para adaptar la vértebra Orgatech.

Instalación por agujero con corona circular (Ø 102mm).

Quick and easy to change multimedia modules.

Prepared to adapt Orgatech vertebra.

Installation through hole with circular crown (Ø 102mm).

CARACTERÍSTICAS TÉCNICAS

TECHNICAL CHARACTERISTICS

- Fabricada en plástico PC no propagador de la llama.
- Acabado en blanco (RAL 9010) o gris (RAL 7016).
- Entrada de corriente por latiguillo con conector rápido macho en punta.
- Entrada de corriente y datos por parte inferior.
- Fijación mediante garras desplazables (8mm a 42mm) con retorno automático en el momento del desmontaje.
- Made of flame-retardant PC plastic.
- Finished in white (RAL 9010) or grey (RAL 7016).
- Power input through cable with male rapid connector on end.
- Power and data input from lower part.
- Fixed by scrollable tabs (from 8mm to 42mm) with automatic return on disassembly.

DIBUJO TÉCNICO Y COTAS

TECHNICAL DRAWING AND LEVELS

MESA / TABLE

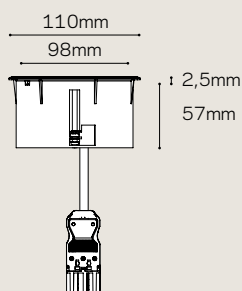
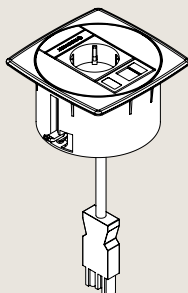

SUELO / FLOOR

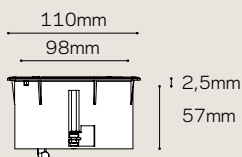
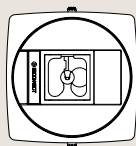

02

ELECTRIFICACIÓN DE MOBILIARIO / ELECTRIFICATION OF FURNITURE

-
- | | | |
|-----|---------------------------------------|------|
| 2.1 | SISTEMA MODULAR /
MODULAR SYSTEM | P.38 |
| 2.2 | SISTEMA CIRCULAR /
CIRCULAR SYSTEM | P.78 |
-

SISTEMA MODULAR / MODULAR SYSTEM

UNIT

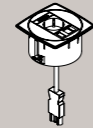

Punto de conexión
multifunción.
Multifunction
connection dock.

P.30

CUBO

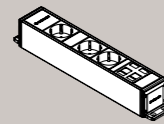

Conexión en línea.
In line connection.

P.38

SUPRA



Conectividad
sobremesa.
On desk connectivity.

P.42

PRISMA

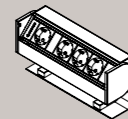

Trabajar y cerrar.
Work and close.

P.46

INTRO

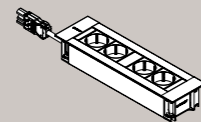

Conexión de diseño
empotrada.
Built-in design
connection.

P.54

BOX

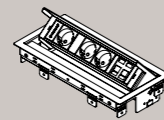

Abrir y conectar.
Open and connect.

P.58

CAP

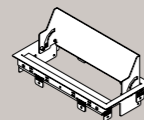

Algo más que
sólo ocultar.
More than just
concealing.

P.62

TOP

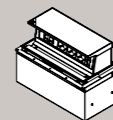

Funcionalidad y
elegancia.
Functionality and
elegance.

P.66

MEETING

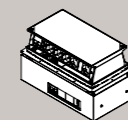

Máxima integración.
Maximum integration.

P.70

LUMEN

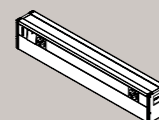

Más que iluminación.
More than just lighting.

P.74

SISTEMA CIRCULAR / CIRCULAR SYSTEM

BIT

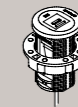

Multifunción compacta.
Compact multifunction.

P.78

ATOM

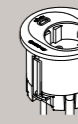

Versatilidad compacta.
Compact versatility.

P.86

ORBIT

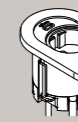

Esencia y discreción.
Essence and discretion.

P.94

DIVUS



Polivalencia integrada.
Built-in polivalence.

P.102



CUBO

Conexión en línea In line connection

DETALLES QUE NOS HACEN DIFERENTES / DETAILS THAT MAKE US DIFFERENT



Disponible en color blanco.
Available in white.



Multimedia configurable.
Configurable multimedia.



Compatible with Orgatech.
Compatible with Orgatech.



Fabricación a medida.
Custom manufacturing.



Compatible with "Ultra-Compact USB Smart Charging System" hasta 60W.
Compatible with "Ultra-Compact USB Smart Charging System" up to 60W.

Diseñado para dar soluciones de electricidad, datos y multimedia en las instalaciones de superficie de los puestos de trabajo.

Designed to provide solutions for electricity, data and multimedia on work station surface installations.

Rápida instalación

Fijación del perfil mediante zeta con tornillos.

En las referencias con módulos multimedia y accesos directos por la parte trasera, se utiliza una zeta elevada que permite el paso del cableado.

Rapid installation

Fixed by set of mounting brackets with screws.

In references with multimedia modules and rear accesses, raised brackets are used to leave access for cables.

Rápida conexión

Alimentación de corriente por conector rápido macho empotrado en el lateral. También se fabrica con otros sistemas de conexión bajo pedido.

Access connection

Power supply by male rapid connector embedded in the side. It is also made with other connection systems on request.

Sistema modular

Sistema modular de adaptación de placas con conectores de datos y multimedia, con entrada directa de cables, facilitando la instalación y el posible cambio de elementos.

Modular system

Modular system to adapt plates with data and multimedia connectors, with direct cable input, facilitating the installation and possible change of elements.

APLICACIONES

Mobiliario de oficina

Mesas de laboratorio

Bandejas pasacables

APPLICATIONS

Office furniture

Laboratory tables

Cable guide trays



Cubo sobre bandeja rejilla.
Cubo on tray grid.



Entrada de datos con zeta elevada.
Data entry with raised brackets.



Con soporte de fijación a mesa V3.
Fixation system through desk clamp V3.



Cubo blanco con fijaciones 90°.
White Cubo with 90° brackets.



Cubo con protecciones para mobiliario técnico.
Cubo with circuit breaker for technical furniture.

PRESTACIONES

FEATURES

Cambio rápido y fácil de los módulos multimedia y de datos.

Adaptable a bandeja de rejilla industrial.

Quick and easy to change multimedia and data modules.

Adaptable to grid tray.

CARACTERÍSTICAS TÉCNICAS

TECHNICAL CHARACTERISTICS

- Fabricado en perfil de aluminio lacado negro (RAL 9017) o blanco (RAL 9010).
- Fijación por tornillería.
- Made of black (RAL 9017) or white (RAL 9010) lacquered aluminium profile.
- Fixed by means of screws.

DIBUJO TÉCNICO Y COTAS

TECHNICAL DRAWING AND LEVELS

CON FIJACIÓN PLANA

FIXED BY PLANE BRACKETS

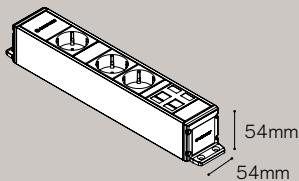

CON FIJACIONES 90°

WITH 90° BRACKETS

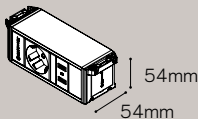

CON FIJACIÓN ELEVADA

FIXED BY RAISED BRACKETS

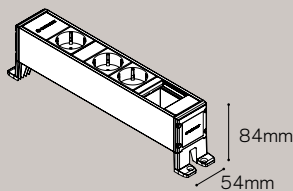

SOPORTE FIJACIÓN MESA V3

FIXATION SYSTEM THROUGH DESK CLAMP V3

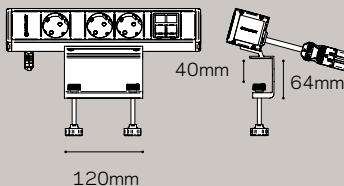



SUPRA

Conectividad sobremesa On desk connectivity

DETALLES QUE NOS HACEN DIFERENTES / DETAILS THAT MAKE US DIFFERENT



Disponible en color blanco.
Available in white.



Multimedia configurable.
Configurable multimedia.



Compatible con Orgatech.
Compatible with Orgatech.



Fabricación a medida.
Custom manufacturing.



Compatible con "Ultra-Compact USB
Smart Charging System" hasta 60W.
Compatible with "Ultra-Compact USB
Smart Charging System" up to 60W.

La solución de diseño y a medida para la conectividad sobremesa en cualquier grosor de tablero.

The customized design solution for connectivity on desktops of any thickness.

Instalación rápida y flexible

Su sistema de instalación anclado al tablero permite una fijación rápida y sencilla, sin necesidad de mecanizar la mesa o elementos adicionales. Dispone de accesorios para cubrir un amplio rango de grosores de tablero desde 5mm hasta 55mm.

Quick and flexible installation

Its clamp bracket mounting system allows quick and easy installation in desktop without machining the table or using additional components. Standard fixings available to suit any desk thickness from 5mm to 55mm.

Sistema modular

Permite configuraciones a medida combinando tomas de corriente de diferentes países, cargadores USB, elementos de datos y multimedia. Nuestro sistema modular facilita el montaje e intercambio de dichos elementos de datos y multimedia, con entrada directa trasera de los cables.

Modular system

It allows to manufacture customized configurations combining power sockets from most countries, USB chargers, data and multimedia elements. The modular system facilitates the mounting and components interchanging with rear direct cable input.

APLICACIONES

Mobiliario de oficina operativo

Mobiliario técnico y de laboratorio

Mobiliario de cristal

Salas polivalentes

APPLICATIONS

Operational office furniture

Technical and laboratories furniture

Glass furniture

Polivalent rooms



Supra en oficina con mesas en bench.

Supra installed on bench office desk.

PRESTACIONES

FEATURES

Configuración a medida.

Instalación en superficie para tableros de hasta 55mm.

Cambio rápido y fácil de los módulos multimedia.

Custom configuration.

On desk installation for edges up to 55mm thick.

Quick and easy exchange of multimedia modules.

CARACTERÍSTICAS TÉCNICAS

TECHNICAL CHARACTERISTICS

- Fabricado en perfil de aluminio lacado negro (RAL 9017), blanco (RAL 9010) o anodizado C27 natural.
- Entrada de corriente mediante latiguillo trasero con conector rápido macho en punta.
- Entrada de datos y multimedia por acceso directo en trasera del perfil.
- Fijación mediante abrazaderas regulables: modelo "A", para tableros de 5 a 30mm; modelo "B", para tableros de 30 a 55mm; o modelo "C", para tableros de 15 a 40mm (llave Allen 3 para fijación).
- Made of black (RAL 9017), white (RAL 9010) lacquered aluminium profile, or C27 natural anodized finish.
- Rear power input through cable with male rapid connector on end.
- Rear input of data and multimedia by direct access in the profile.
- Fixations system by adjustable clamp brackets: model "A", for table thicknesses from 5 to 30mm; model "B", for table thicknesses from 30 to 55mm; or model "C", for table thicknesses from 15 to 40mm (Allen n°. 3 tool fixing).



El diseño de Supra oculta los tornillos de montaje.

Supra design hides mounting screws.

DIBUJO TÉCNICO Y COTAS

TECHNICAL DRAWING AND LEVELS

MEDIDAS

MEASURES

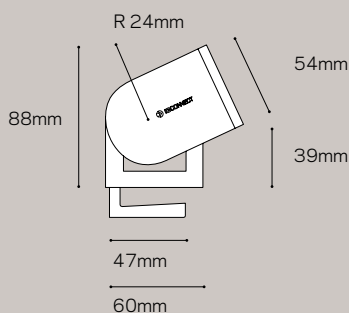

FIJACIÓN ESTÁNDAR

STANDARD FIXATION

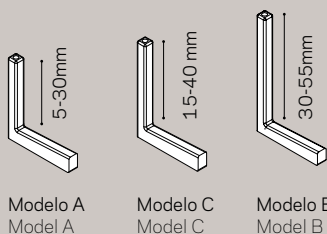

Modelo A
Model A

Modelo C
Model C

Modelo B
Model B

EN SUPERFICIE

ON SURFACE

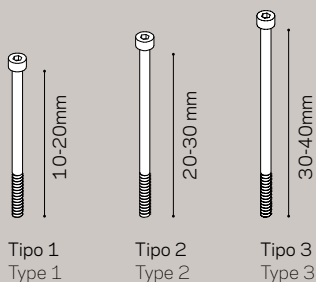

Tipo 1
Type 1

Tipo 2
Type 2

Tipo 3
Type 3



PRISMA

Trabajar y cerrar Work & Close

DETALLES QUE NOS HACEN DIFERENTES / DETAILS THAT MAKE US DIFFERENT



Multimedia configurable.
Configurable multimedia.



Fabricación a medida.
Custom manufacturing.



Compatible con "Ultra-Compact USB Smart Charging System" hasta 60W.
Compatible with "Ultra-Compact USB Smart Charging System" up to 60W.

Sencillo, discreto e innovador. Un nuevo concepto para conectar, organizar y ocultar; ideal para oficinas flexibles, despachos y lugares de trabajo compartidos.

Simple, discreet and innovative. A new concept to connect, organise and conceal; ideal for flexible offices and shared work places.

Instalación en superficie

Su sistema de instalación anclado al sobre permite una fijación rápida y sencilla, sin mecanizar la mesa y sin necesidad de una bandeja interna u otros accesorios.

Installation on the surface

Its installation system is fixed to the surface. This makes it possible to secure it quickly and simply without machining the table. Any additional cable tray or securing accessories are needed.

Diseño

Su cubierta giratoria oculta las tomas eléctricas y elementos multimedia cuando no están en uso. El cableado y sistema de fijación quedan escondidos, convirtiéndolo en una solución ideal incluso con acabados en cristal.

Design

Its rotating lid hides the electrical sockets and multimedia elements when they are not in use. The entire cabling and fixation system are concealed, making it an ideal solution even for glass finishes.

Flexibilidad de conexión

Permite combinar tomas de corriente, cargadores USB, datos y multimedia.

Flexibility for connection

Combinations of electrical sockets, USB chargers, data and multimedia elements are allowed.

APLICACIONES

Mobiliario de oficina operativo

Mesas de dirección

Salas de hoteles

Mobiliario de cristal

APPLICATIONS

Office workstation furniture

Executive tables

Hotel rooms

Glass furniture



Disponible en acabado negro.
Available in black finish .



Tapa giratoria oculta las conexiones.
Rotating lid to hide connections.



Cableado y sistema de fijación ocultos.
Cabling and fixation system concealed.

PRESTACIONES FEATURES

Instalación en superficie, para tableros de 1mm a 30mm.

Oculto el cableado de alimentación.

Sistema de fijación oculto.

Espacio organizador de cables en la parte superior.

Cambio rápido y fácil de los módulos multimedia.

Installation on the surface, for thicknesses of 1mm to 30mm.

Conceals power cables.

Hidden fixation system.

Cable organisation space at the top.

Quick and easy change of multimedia modules.

DIBUJO TÉCNICO Y COTAS TECHNICAL DRAWING AND LEVELS

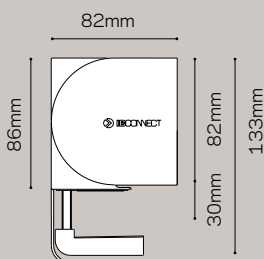

CARACTERÍSTICAS TÉCNICAS TECHNICAL CHARACTERISTICS

- Estructura fabricada en perfil de aluminio lacado blanco (RAL 9016) o negro (RAL 9011).
- Electrificación fabricada en perfil de aluminio lacado negro (RAL 9017).
- Apertura mediante giro 90° con enclavamiento y auto-retorno.
- Entrada de corriente mediante latiguillo con conector rápido macho en punta.
- Fijación mediante abrazaderas regulables 1mm - 30mm.
- Structure made of white (RAL 9016) or black (RAL 9011) lacquered aluminium profile.
- Electric power supply by means of aluminium frame with black lacquered finish (RAL 9017).
- Opening by means of 90° turn with locking and auto-return.
- Power input through power cable with rapid connector on end.
- Fixation system by means of adjustable clamps from 1mm to 30mm.

PRISMA

SURFACE

Trabajar y cerrar Work & Close

DETALLES QUE NOS HACEN DIFERENTES / DETAILS THAT MAKE US DIFFERENT



Fabricación a medida.
Custom manufacturing.



Compatible con "Ultra-Compact USB Smart Charging System" hasta 60W.
Compatible with "Ultra-Compact USB Smart Charging System" up to 60W.

Sencillo, discreto e innovador. Un nuevo concepto para conectar, organizar y ocultar; ideal para oficinas flexibles, despachos y lugares de trabajo compartidos.

Simple, discreet and innovative. A new concept to connect, organise and conceal; ideal for flexible offices and shared work places.

Instalación en superficie

Su sistema de instalación permite colocarlo en cualquier punto de la mesa, adaptándose fácilmente a cualquier grosor. Incluye plantilla para mecanizado.

Surface installation

Its installation allows it to be placed anywhere on the table, easily adapting to any thickness. Includes template for machining.

Diseño

Su cubierta giratoria oculta las tomas eléctricas y elementos multimedia cuando no están en uso. El cableado, sistema de fijación y apertura pasacables quedan totalmente escondidos.

Design

Its rotating lid hides the electrical sockets and multimedia elements when they are not in use. The entire cabling, fixation system and cable organisation space are totally concealed.

Flexibilidad de conexión

Permite combinar tomas de corriente y cargadores USB.

Flexibility for connection

Combinations of electrical sockets and USB chargers are allowed.

APLICACIONES

Mobiliario de oficina operativo

Mesas de dirección

Mesas de audiovisuales y reuniones

APPLICATIONS

Office workstation furniture

Executive tables

Audiovisual and meeting tables



Su sistema de instalación permite colocarlo en cualquier punto de la mesa, adaptándose a cualquier grosor.

Its installation system allows it to be placed anywhere on the table, easily adapting to any thickness.

PRESTACIONES

FEATURES

Instalación en superficie. Incorpora plantilla para mecanizado de mesa.

Oculta el cableado de alimentación.

Sistema de fijación y mecanizado de mesa ocultos.

Espacio organizador de cables en la parte superior.

Surface installation. Includes template for table machining.

Conceals power cables.

Hidden fixing system and table machining.

Cable organisation space at the top.

CARACTERÍSTICAS TÉCNICAS

TECHNICAL CHARACTERISTICS

- Estructura fabricada en perfil de aluminio lacado blanco (RAL 9016) o negro (RAL 9011).
- Electrificación fabricada en perfil de aluminio lacado negro (RAL 9017).
- Apertura mediante giro 90° con enclavamiento y auto-retorno.
- Entrada de corriente mediante latiguillo con conector rápido en punta.
- Fijación mediante tornillería. Incorpora plantilla para mecanizado de mesa.
- Structure made of white (RAL 9016) or black (RAL 9011) lacquered aluminium profile.
- Electric power supply by means of aluminium frame with black lacquered finish (RAL 9017).
- Opening by means of 90° turn with locking and auto-return.
- Power input through power cable with rapid connector on end.
- Fixing using bolts. Includes template for table machining.

DIBUJO TÉCNICO Y COTAS

TECHNICAL DRAWING AND LEVELS

ABIERTO OPEN

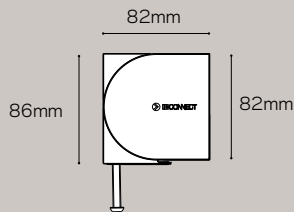
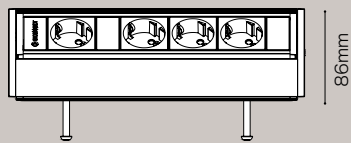

CERRADO CLOSED

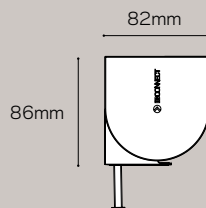
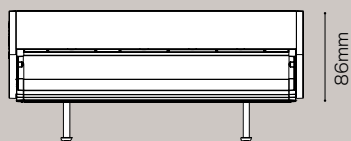

PRISMA SUP/PORT

Trabajar y cerrar Work & Close

DETALLES QUE NOS HACEN DIFERENTES / DETAILS THAT MAKE US DIFFERENT



Fabricación a medida.
Custom manufacturing.



Compatible con "Ultra-Compact USB Smart Charging System" hasta 60W.
Compatible with "Ultra-Compact USB Smart Charging System" up to 60W.

Sencillo, discreto e innovador. Un nuevo concepto para conectar y ocultar; ideal para cocinas.

Simple, understated and innovative. A new concept in connecting and concealing; ideal for kitchens.

Instalación en superficie

Su instalación elevada facilita la limpieza convirtiéndolo en la mejor solución para cocinas. El sistema de fijación permite su colocación en cualquier punto adaptándose al grosor de encimera y evitando que tropiecen los cajones.

Surface installation

Its raised installation is easily cleaned, making it the best solution for kitchens. The fixing system allows it to be located anywhere, since it adapts to the thickness of the worktop and avoids interference with drawers.

Diseño

Su cubierta giratoria oculta las tomas eléctricas y cargadores USB cuando no están en uso. El cableado queda escondido en el cuerpo del soporte.

Design

Its rotating cover conceals the electrical outlets and USB chargers when not in use. The cables remain completely hidden in the body of the support.

Flexibilidad de conexión

Permite combinar tomas de corriente y cargadores USB.

Flexibility for connection

Combinations of electrical sockets and USB chargers are allowed.

APLICACIONES

Cocinas

Mobiliario de oficina operativo

Mesas de dirección

Mesas de audiovisuales y reuniones

Bibliotecas

Muebles escolares

APPLICATIONS

Kitchen

Office workstation furniture

Executive desks

Audiovisual and meeting tables

Libraries

School furniture



Instalación elevada, ideal para cocinas.
Raised installation, ideal for kitchens.

PRESTACIONES

FEATURES

Instalación en superficie. Requiere mecanizado.

Oculto el cableado de alimentación.

Soporte elevado que facilita la limpieza.

Espacio organizador de cables en la parte superior.

Surface installation. Machining is required.

Conceals power cables.

Raised support for easy cleaning.

Cable organiser space at the top.

CARACTERÍSTICAS TÉCNICAS

TECHNICAL CHARACTERISTICS

- Estructura fabricada en perfil de aluminio lacado blanco (RAL 9016) o negro (RAL 9011).
- Electrificación fabricada en perfil de aluminio lacado negro (RAL 9017).
- Apertura mediante giro 90° con enclavamiento y auto-retorno.
- Soporte fabricado en PA6+30% FV negro (RAL 9011).
- Para grosores de mesa desde 10mm a 40mm.
- Entrada de corriente por latiguillo.
- Fijación mediante tornillo hueco pasacables. Agujero con corona Ø30mm.
- Structure made of white (RAL 9016) or black (RAL 9011) lacquered aluminium.
- Electrification made of black lacquered aluminium (RAL 9017).
- Opens by turning 90° with locking system and auto-return.
- Support made of PA6+30% FV black (RAL 9011).
- For table thicknesses from 10mm to 40mm.
- Current input via cable.
- Fixing by screw in cable grommet gap. Hole with ring gear Ø30mm.

DIBUJO TÉCNICO Y COTAS

TECHNICAL DRAWING AND LEVELS

ABIERTO

OPEN

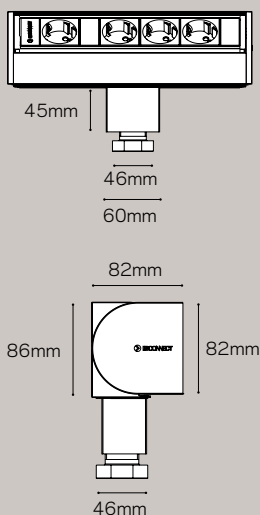

CERRADO

CLOSED

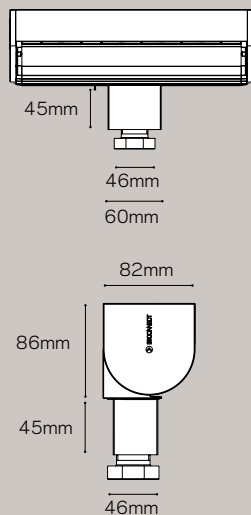



INTRO

Conexión de diseño empotrada *Built in design connection*

DETALLES QUE NOS HACEN DIFERENTES / DETAILS THAT MAKE US DIFFERENT



Disponible en color blanco.
Available in white.



Multimedia configurable.
Configurable multimedia.



Compatible con Orgatech.
Compatible with Orgatech.



Fabricación a medida.
Custom manufacturing.



Compatible con "Ultra-Compact USB Smart Charging System" hasta 60W.
Compatible with "Ultra-Compact USB Smart Charging System" up to 60W.

La solución empotrable en mesa o pared más compacta para conexiones eléctricas, de datos y multimedia.

The built-in solution for tables or walls, more compact for electrical, data and multimedia connections.

Diseño muy reducido sin límites

Su diseño permite fabricar cualquier configuración a medida con unas dimensiones muy reducidas. Se puede adaptar para incluir las conexiones necesarias de cada proyecto.

Rápida conexión

Alimentación de corriente por latiguillo con conector rápido en punta. También se fabrica con otros sistemas de conexión bajo pedido.

Puesto de trabajo ordenado

A todas las electrificaciones Intro se les puede añadir nuestro sistema organizador de cables para evitar el desorden de las conexiones.

Very small design without limits

Its design allows manufacturing any custom configuration with very small dimensions. It can be adapted to include the necessary connections for each project.

Rapid connection

Power supply through cable with rapid connector at the end. Also made with other connection systems on request.

An organized work station

Our cable organization system can be added to all Intro electrifications to avoid disorder in connections on the work station surface.

APLICACIONES

Mobiliario de oficina operativo

Bibliotecas

Muebles escolares

Butacas para auditorios

Muebles de hoteles

Particiones

APPLICATIONS

Operational office furniture

Libraries

School furniture

Auditorium chairs

Hotel furniture

Partitions



Intro blanco empotrado en mesa.
White Intro built-in to table.



Detalle fijación y acceso trasero.
Detail of fixing and rear access.



Intro con organizador empotrado en partición con vértebra Orgatech.

Intro with organiser built-in to partition with Orgatech vertebra.



Intro con anilla de seguridad retráctil integrada, instalado en mesa de biblioteca.

Intro with a retractable security ring integrated, installed in a library table.

PRESTACIONES

FEATURES

Entrada de las conexiones de datos y multimedia por acceso directo trasero.

Cambio rápido y fácil de los módulos multimedia.

Fijación oculta bajo las aletas embellecedoras laterales que facilita la instalación.

Posibilidad de incorporar anilla de seguridad.

Data and multimedia connection input by rear direct access.

Quick and easy to change data and multimedia modules.

Fixing hidden under the side flaps for easy installation.

Possibility of integrating a retractable security ring.

DIBUJO TÉCNICO Y COTAS

TECHNICAL DRAWING AND LEVELS

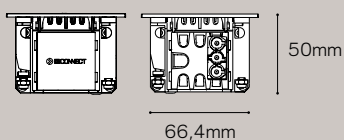
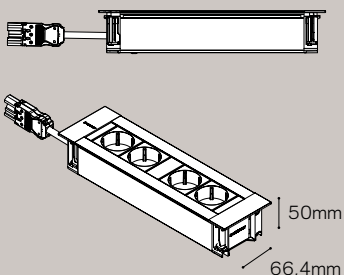

CARACTERÍSTICAS TÉCNICAS

- Fabricado en perfil de aluminio, acabado anodizado C27 natural, lacado blanco mate (RAL 9010) o lacado negro mate (RAL 9017).
- Entrada de corriente mediante latiguillo lateral con conector rápido macho en punta.
- Entrada de datos y multimedia por parte trasera del perfil.
- Fijación mediante pestañas desplazables (5mm a 35mm) con retorno automático en el momento del desmontaje.

TECHNICAL CHARACTERISTICS

- Made of aluminium, C27 natural anodized finish, matt white (RAL 9010) lacquered or matt black (RAL 9017) lacquered.
- Power input through cable with rapid connector on end.
- Data and multimedia input on the rear part of the profile.
- Fixed by scrollable tabs (5mm to 35mm) with automatic return on disassembly.



BOX

Abrir y conectar *Open and connect*

DETALLES QUE NOS HACEN DIFERENTES / DETAILS THAT MAKE US DIFFERENT

WHITE

Disponible en color blanco.
Available in white.



Compatible con "Ultra-Compact USB Smart Charging System" hasta 60W.
Compatible with "Ultra-Compact USB Smart Charging System" up to 60W.



Multimedia configurable.
Configurable multimedia.

Conexiones eléctricas, datos y multimedia de una manera discreta para puestos de trabajo.
Discreet electrical, data and multimedia connections for work stations.

Caja empotrable de conexiones múltiples

Está formada por dos elementos: una estructura metálica (Box) que se empotra en la mesa con un sistema rápido de fijación y un módulo interior (Cubobox) donde se incorporan las tomas y los elementos multimedia.

Box se presenta disponible para 3, 4 y 6 elementos útiles.

Flexibilidad de conexión

Los kits de electrificación Cubobox son de fácil extracción, lo que facilita su intercambio en el mismo modelo de Box. Completamente cableados internamente y con entrada de corriente por latiguillo con conector rápido macho en punta. Permite combinar tomas eléctricas, cargadores USB, datos y multimedia.

El modelo Box Plus permite adaptar en la tapa el estratificado del mismo color de la mesa, piel u otros materiales (1mm).

Built in multiple connection box

Formed of two elements: a metallic structure (Box) that is built into the table with a rapid fixing system and an internal module (Cubobox) to incorporate sockets and multimedia elements.

Box is available for 3, 4 or 6 elements.

Flexibility in connection

Electrification kits (Cubobox) are easy to extract, which facilitates their exchange in the same Box model. Completely wired internally and power input through cable with male rapid connector on end. Enables the combination of sockets, USB chargers, data and multimedia connections.

The Box Plus model enables adaptation of the top to the colour of the desk, leather or other materials (1mm).

APLICACIONES

Mobiliario de oficina operativo

Mesas de audiovisuales y reuniones

Bibliotecas

Muebles para hoteles

APPLICATIONS

Operational office furniture

Audiovisual and meeting tables

Libraries

Hotel furniture



Caja Box completamente en blanco.
Full white Box.



Detalle tapa BoxPlus.
Detail of BoxPlus cover.

PRESTACIONES

FEATURES

Permite mantener los equipos conectados con la tapa cerrada gracias a su cepillo guardapolvo.

Para tableros de 20mm a 40mm.
Para gruesos mayores, consultar.

Cambio rápido y fácil de los módulos interiores y las conexiones de datos y multimedia.

Makes it possible to keep equipment connected with the cover closed thanks to its brush.

For boards with a thickness of 20mm to 40mm. For thicker boards, please consult.

Quick and easy to change internal modules and data or multimedia connections.

CARACTERÍSTICAS TÉCNICAS

TECHNICAL CHARACTERISTICS

- Estructura de Box: acero pintado blanco (RAL 9016), gris (RAL 9006), negro (RAL 9017).
- Modelo Box Plus sólo disponible en gris (RAL 9006) y negro (RAL 9017).
- Apertura tapa 50°.
- Cubobox fabricado en perfil de aluminio lacado negro (RAL 9017) o blanco (RAL 9016).
- Entrada de corriente mediante latiguillo con conector rápido macho en punta.
- Steel Box structure painted white (RAL 9016), grey (RAL 9006) or black (RAL 9017).
- Box Plus only available in grey (RAL 9006) or black (RAL 9017).
- Cover opening 50°.
- Cubobox made of black (RAL 9017) or white (RAL 9016) lacquered aluminium.
- Power input through cable with male rapid connector on end.

DIBUJO TÉCNICO Y COTAS

TECHNICAL DRAWING AND LEVELS

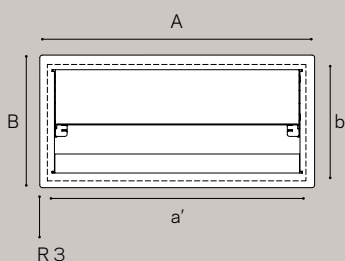
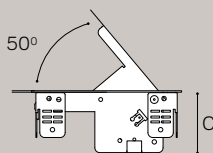
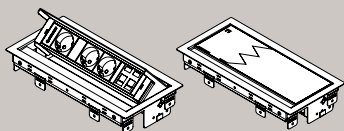

DIMENSIONES

DIMENSIONS

- 3 MÓDULOS / MODULE
Box (mm)
A 274 x B 154 x C 63,5
Corte mesa / Table cut (mm)
a' 249 (+1) x b' 147 (+0,5)
- 4 MÓDULOS / MODULE
Box (mm)
A 319 x B 154 x C 63,5
Corte mesa / Table cut (mm)
a' 294 (+1) x b' 147 (+0,5)
- 6 MÓDULOS / MODULE
Box (mm)
A 409 x B 154 x C 63,5
Corte mesa / Table cut (mm)
a' 384 (+1) x b' 147 (+0,5)



CAP

Algo más que sólo ocultar *More than just concealing*

DETALLES QUE NOS HACEN DIFERENTES / DETAILS THAT MAKE US DIFFERENT

WHITE

Disponible en color blanco.
Available in white.

Acceder a las conexiones simplemente abriendo una tapa.

Access connections by simply opening a cover.

Compatible con las electrificaciones

Preparada para instalar en mesa y acceder a las electrificaciones de la bandeja pasacables, independientemente del sistema y fabricante. Ideal para combinar con las electrificaciones Cubo.

Podrá mantener los equipos conectados con la tapa cerrada, ya que el cepillo guardapolvo permite la salida de los cables conectados.

Para instalaciones donde se requiera un acabado más integrado, el modelo Cap Plus cumple con esta función, ya que permite adaptar en la tapa, tanto el estratificado del mismo color de la mesa, como piel u otros materiales (1mm).

Compatible with electrifications

Prepared for installation in a table and access to electrifications in the cable tray, regardless of the system and manufacturer. Ideal for combining with Cubo electrifications.

Allows to keep equipment connected with the cover closed, as the brush permit connected cables to pass through.

For installations where a more integrated finish is needed, the Cap Plus model fits the bill, since it allows adaptation of the cover to the colour of the desk, leather or other materials (1mm).

APLICACIONES

Mobiliario de oficina operativo

Bibliotecas

Hoteles

APPLICATIONS

Operational office furniture

Libraries

Hotels



Detalle de tapa Cap Plus cerrada estratificada.
Detail of stratified Cap Plus cover closed.



Cap blanca con apertura 90° y electrificación en bandeja.
White Cap with 90° opening and an electrification in a cable tray.

PRESTACIONES

FEATURES

Permite mantener los equipos conectados con la tapa cerrada gracias a su cepillo guardapolvo.

Rápido sistema de fijación a mesa graduable en altura.

Apta para tableros de 20mm a 40mm. Para gruesos mayores, consultar.

It allows to keep equipment connected with the cover closed thanks to its brush.

Quick fixing system to table, height adjustable.

Suitable for boards with a thickness of 20mm to 40mm. For thicker boards, please consult.

CARACTERÍSTICAS TÉCNICAS

TECHNICAL CHARACTERISTICS

- Estructura de acero pintado blanco (RAL 9016), gris (RAL 9006) o negro (RAL 9017).
- Modelo Cap Plus sólo disponible en gris (RAL 9006) o negro (RAL 9017).
- Apertura tapa 90°.
- Steel box structure painted in white (RAL 9016), grey (RAL 9006) or black (RAL 9017).
- Cap Plus only available in grey (RAL 9006) or black (RAL 9017).
- Cover opening 90°.

DIBUJO TÉCNICO Y COTAS

TECHNICAL DRAWING AND LEVELS

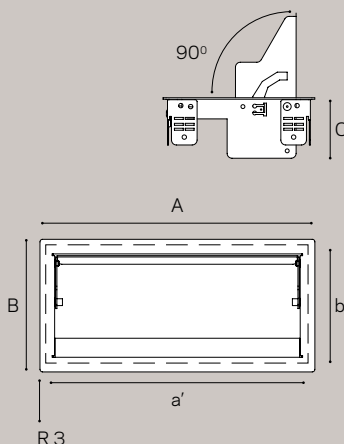
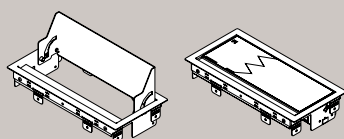

DIMENSIONES

DIMENSIONS

Cap (mm)
A 319 x B 154 x C 63,5
Corte mesa / Table Cut (mm)
a' 294 (+1) x b' 147 (+0,5)



TOP

Funcionalidad y elegancia *Functionality and elegance*

Caja electrificada de elevación motorizada para entornos de trabajo de dirección.

Electrified box with automatic elevation for management work environments.

DETALLES QUE NOS HACEN DIFERENTES / DETAILS THAT MAKE US DIFFERENT



Compatible con "Ultra-Compact USB Smart Charging System" hasta 60W.
Compatible with "Ultra-Compact USB Smart Charging System" up to 60W.

Integración

Reducción del impacto visual por la personalización del acabado de la tapa con el material sobrante del corte realizado en la mesa para la instalación de la caja Top.

Para facilitar la instalación, se suministran marcos de material plástico para cubrir los cortes practicados en la mesa y evitar su canteado.

Silencio

Elevación vertical precisa y silenciosa. El movimiento de apertura y cierre se realiza mediante mecanismo electrónico accionado por un botón pulsador integrado en la tapa.

APLICACIONES

Mesas de dirección

Mesas de reuniones y juntas

Salas de conferencia de hoteles

Integration

Reduced visual impact due to customisation of cover finishing with the material left over from cutting the table to install the Top box.

To facilitate installation, plastic frames are supplied to cover the cuts made in the table and save on edging.

Quietness

Precise and quietness vertical elevation. It is opened and closed by means of an electronic device controlled by a push-button integrated in the cover.

APPLICATIONS

Management tables

Meeting tables

Hotel conference rooms



Detalle de Top cerrada.
Detail of closed cover.



Detalle de Top abierta.
Detail of open Top.

PRESTACIONES FEATURES

Tomas de corriente, cargadores USB, datos y multimedia, totalmente cableados internamente con accesos instalados a la vista para rápida conexión.

Alimentación eléctrica por conector rápido macho empotrado.

Para gruesos de mesa de 25 a 40mm. Para grosores superiores, practicar rebaje en la mesa.

Grueso material tapa: 5mm.

Power sockets, USB chargers, data and multimedia totally wired internally with visible access installed for quick connection.

Electrical supply through built-in male rapid connector.

For tables thicknesses of 25 to 40 mm. For thicker tables, create a recess in the table.

Cover is 5mm thick.

DIBUJO TÉCNICO Y COTAS TECHNICAL DRAWING AND LEVELS

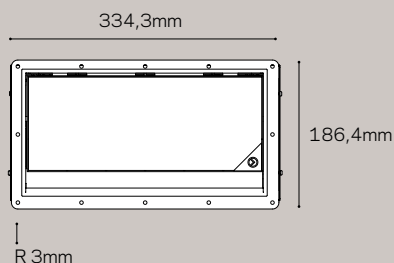
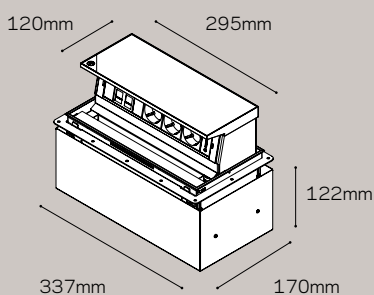

CARACTERÍSTICAS TÉCNICAS

- Alimentación mecanismo elevador por la misma entrada de corriente de las tomas de conexión.
- Motor síncrono bidireccional.
- Tensión 230v/50Hz.
- Condensador 0,12 microfaradios/400Vca.
- Potencia absorbida 4W/VA.
- Límite de temperatura del motor -10°C +55°C.
- Protección motor IP50.
- Pausa mínima de inversión: 0,1sg.
- Sistema electrónico de seguridad de cierre, con regulación de sensibilidad anti atrapamiento.
- Activación mediante botón luminoso con membrana de gran sensibilidad.

TECHNICAL CHARACTERISTICS

- Supply for lifting device through the same input as sockets.
- Synchronous bi-directional motor.
- Voltage 230v/50Hz.
- Condenser 0.12 microfarads/400Vca.
- Absorbed power 4W/VA.
- Motor temperature limit -10°C +55°C.
- Motor protection IP50.
- Minimum inversion pause: 0,1s.
- Safe electronic closing system, with regulation of anti-trapping sensitivity.
- Activation by means of highly sensitive membrane bright button.

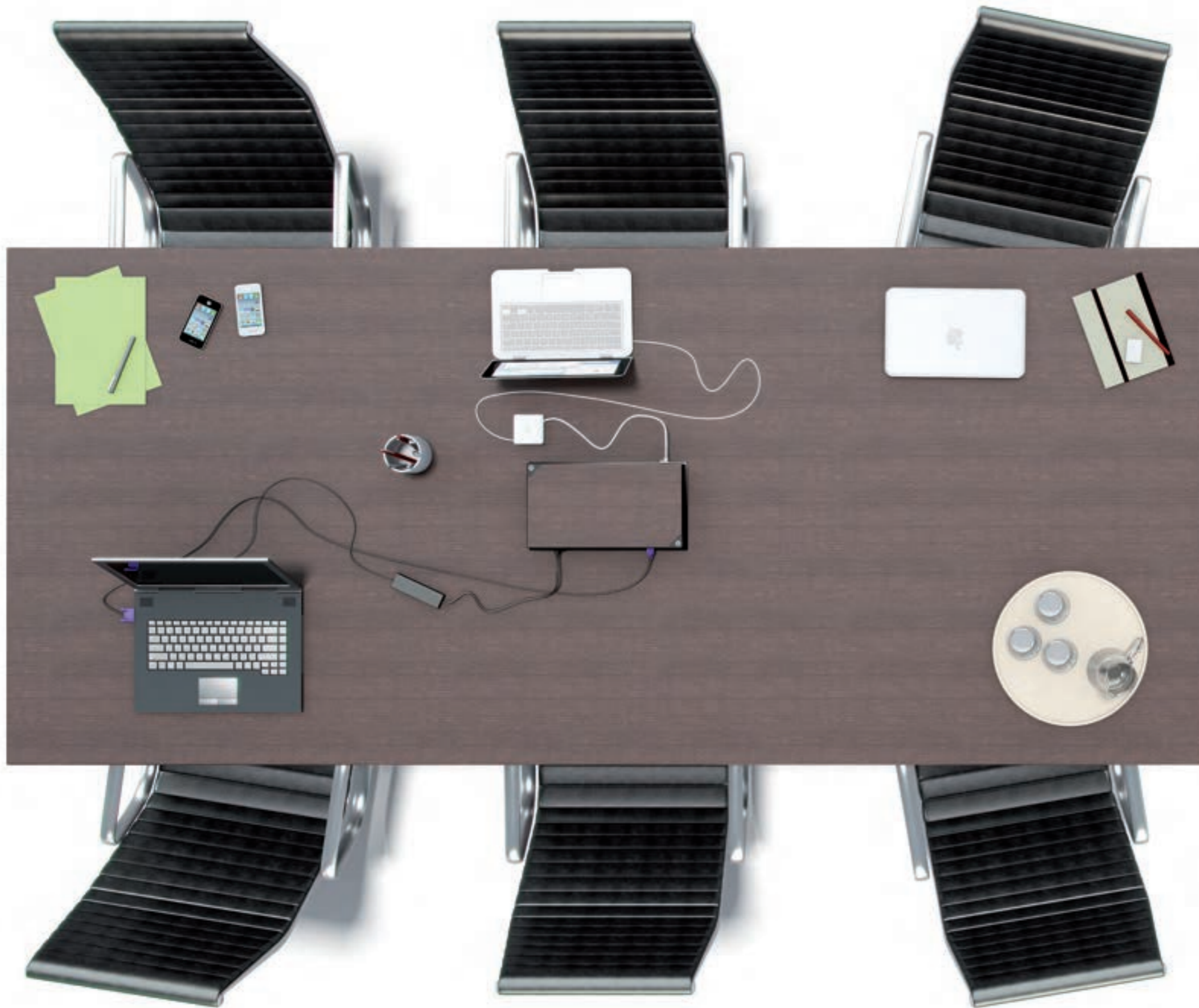

MEETING

Máxima integración *Maximum integration*

DETALLES QUE NOS HACEN DIFERENTES / DETAILS THAT MAKE US DIFFERENT



Compatible con "Ultra-Compact USB Smart Charging System" hasta 60W.
Compatible with "Ultra-Compact USB Smart Charging System" up to 60W.

Caja con electrificación de elevación motorizada de doble cara para mesas de reuniones.

Box with motorised lifting electrification with two sides for meeting tables.

Integración

Reducción del impacto visual por la personalización del acabado de la tapa con el material sobrante del corte realizado en la mesa para la instalación de la caja Meeting.

Para facilitar la instalación, se suministran marcos de material plástico para cubrir los cortes practicados en la mesa y evitar su canteado.

Silencio

Elevación vertical precisa y silenciosa. El movimiento de apertura y cierre se realiza mediante mecanismo electrónico accionado por botón pulsador integrado en la tapa o entrada por conector para accionamiento por señal externa.

APLICACIONES

Mesas de dirección

Mesas de reuniones y juntas

Salas de conferencia de hoteles

Integration

Reduced visual impact due to customisation of cover finishing with the material left over from cutting the table to install the Meeting box.

To facilitate installation, plastic frames are supplied to cover the cuts made in the table and save on edging.

Quietness

Precise and quietness vertical elevation. It is opened and closed by means of an electronic device operated by a push-button integrated in the cover or connector input for operation using an external signal.

APPLICATIONS

Management tables

Meeting tables

Hotel conference rooms



Meeting abierta.
Open Meeting.



Meeting cerrada.
Closed Meeting.

PRESTACIONES FEATURES

Tomadas de corriente, cargadores USB, datos y multimedia, totalmente cableados internamente con accesos instalados a la vista para rápida conexión.

Alimentación eléctrica por conector rápido macho empotrado.

Para grosores de mesa de 25 a 40 mm. Para grosores superiores, practicar rebaje en la mesa.

Groeso material tapa: 5mm.

Power sockets, USB chargers, data and multimedia totally wired internally with visible access installed for quick connection.

Electrical supply through built-in male rapid connector.

For tables thicknesses of 25 to 40 mm. For thicker tables, create a recess in the table.

Cover is 5mm thick.

CARACTERÍSTICAS TÉCNICAS

- Alimentación mecanismo elevador por la misma entrada de corriente de las tomas de conexión.
- Motor síncrono bidireccional.
- Tensión 230v/50Hz.
- Condensador 0,12 microfaradios/400Vca.
- Potencia absorbida 4W/VA.
- Límite de temperatura del motor -10°C +55°C.
- Protección motor IP50.
- Pausa mínima de inversión: 0,1sg.
- Sistema electrónico de seguridad de cierre, con regulación de sensibilidad anti atrapamiento.
- Activación mediante botón luminoso con membrana de gran sensibilidad.

DIBUJO TÉCNICO Y COTAS TECHNICAL DRAWING AND LEVELS

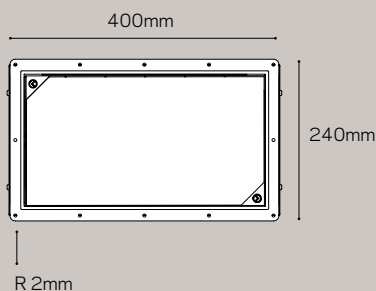
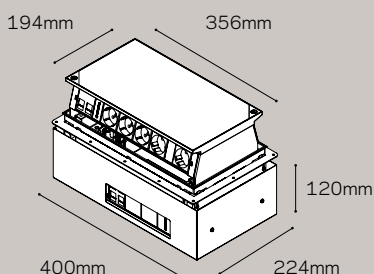

TECHNICAL CHARACTERISTICS

- Supply for lifting device through the same input as sockets.
- Synchronous bi-directional motor.
- Voltage 230v/50Hz.
- Condenser 0.12 microfarads/400Vca.
- Absorbed power 4W/VA.
- Motor temperature limit -10°C +55°C.
- Motor protection IP50.
- Minimum inversion pause: 0,1s.
- Safe electronic closing system, with regulation of anti-trapping sensitivity.
- Activation by means of highly sensitive membrane bright button.



LUMEN

Más que iluminación *More than just lighting*

DETALLES QUE NOS HACEN DIFERENTES / DETAILS THAT MAKE US DIFFERENT



Compatible con Orgatech.
Compatible with Orgatech.



Fabricación a medida.
Custom manufacturing.



Compatible con "Ultra-Compact USB Smart Charging System" hasta 60W.
Compatible with "Ultra-Compact USB Smart Charging System" up to 60W.

Integración en un solo producto de las necesidades de iluminación con las de conectividad eléctrica y multimedia.

Integration in one product, of the needs of lighting with those of electrical and multimedia connectivity.

Rápida instalación

Los kits de iluminación Lumen, vienen totalmente cableados interiormente, tanto en lo que se refiere a la luminaria como a las tomas eléctricas.

La entrada de corriente se realiza por conexión rápida, lo que permite la unión de los kits entre ellos directamente sin necesidad de realizar instalación.

Instalación ordenada

A todos los kits Lumen se les puede adaptar nuestro sistema de organización de cables para evitar el desorden de los equipos conectados.

Rapid installation

The wiring in Lumen lighting kits is fully internal, both in regard to the lights and the sockets.

Power input is through a rapid connection, which means the kits can be joined directly with no installation required.

Ordered installation

Our cable organisation system can be adapted to all Lumen kits to keep cables of connected equipment tidy.

APLICACIONES

Bibliotecas

Mesas de laboratorio

Mesas de taller

Armarios de distribución

Cocinas

APPLICATIONS

Libraries

Laboratory tables

Workshop tables

Distribution cupboards

Kitchens

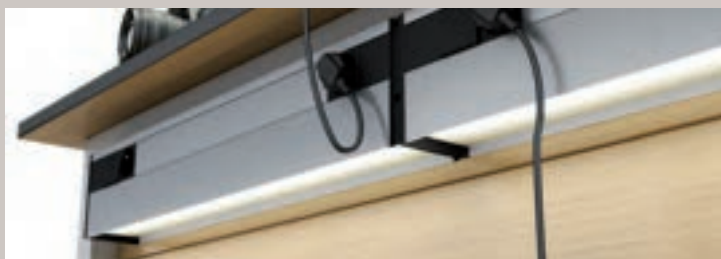

Kits Lumen unidos.
Joined Lumen Kits.



Lumen instalado en mesa de trabajo.
Lumen installed on desk.

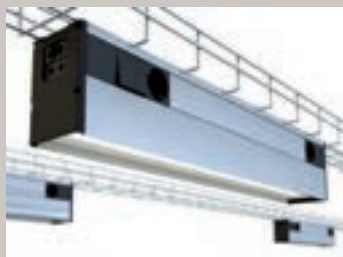

Lumen montado en bandeja rejilla.
Lumen installed on tray grid.

PRESTACIONES

FEATURES

Combinación de iluminación con tomas de corriente, datos y multimedia.

Interruptor luminaria.

Fijación a pared.

Fijación a bandeja rejilla.

Combination of lighting with power, data and multimedia connections.

Lighting switch.

Fixing to wall.

Fixing to grid tray.

DIBUJO TÉCNICO Y COTAS

TECHNICAL DRAWING AND LEVELS

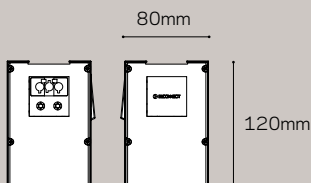
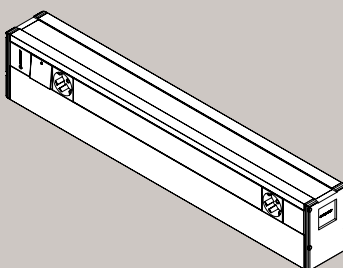

CARACTERÍSTICAS TÉCNICAS

- Fabricada en perfil de aluminio lacado gris (RAL 9006).
- Entrada de corriente por conector rápido.
- Entrada de datos y multimedia por parte trasera del perfil o lateral.
- Fijación mediante tornillo por parte interna del perfil.
- Tubo fluorescente 18W, 36W, 58W encendido mediante reactancia electrónica.
- Tubo LED no incluido.

TECHNICAL CHARACTERISTICS

- Made of lacquered grey aluminium (RAL 9006).
- Power input through rapid connector.
- Data and multimedia input at back or on side.
- Fixed by means of internal screws.
- Fluorescent 18W, 36W, 58W tube turned on by electronic reactance.
- LED tube not included.



BIT PROGRAM 30

Multifunción compacta *Compact multifunction*

DETALLES QUE NOS HACEN DIFERENTES / DETAILS THAT MAKE US DIFFERENT



Compatible con "Ultra-Compact USB Smart Charging System" hasta 60W.
Compatible with "Ultra-Compact USB Smart Charging System" up to 60W.

Minimalismo configurable en 30mm de diámetro

El diseño y características de Bit reducen el impacto visual y logran la máxima integración en 30mm de diámetro para solucionar las necesidades de conectividad en entornos de trabajo y de descanso.

Configurable minimalism in 30mm diameter

The design and features of Bit reduce visual impact and achieve maximum integration in 30mm diameter to solve connectivity needs in work or rest and leisure environments.

APLICACIONES

Mobiliario operativo de oficina
Cabinas / Salas modulares
Bibliotecas / Universidades
Mobiliario técnico y comercial
Butacas
Medios de transporte
Cocinas

APPLICATIONS

Offices
Pods / Meeting booths
Libraries / Universities
Technical furniture
Seats
Transports
Kitchens



Bit negro con USB de carga inteligente en uso.
Black Bit with USB Smart Charging in use.



Bit instalado en interior de taquilla.

Bit installed in a locker.

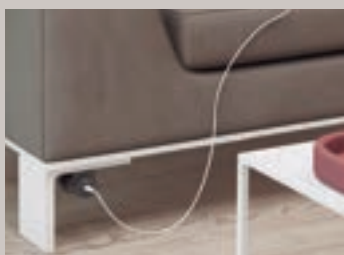

Bit instalado en butaca con el accesorio de fijación horizontal.

Bit installed in a seat with the horizontal fixing accessory.

PRESTACIONES

FEATURES

Sistema de instalación superficial en agujero circular de 32mm de diámetro mediante tuerca de bloqueo con retorno, que permite una fijación rápida y sencilla, cubriendo un amplio rango de grosores de tablero (de 1mm a 40mm).

Posibilidad de instalación enrasado a la superficie del tablero mediante mecanizado especial.

Conexión mediante cable de transmisión de datos o multimedia.

Posibilidad de instalación en posición horizontal en parte posterior del tablero mediante accesorio de fijación.

Surface installation system in a 32mm diameter circular cut-out by means of a fixing ring with return, that allows quick and easy installation, covering a wide range of desk board thicknesses (from 1mm to 40mm).

Possibility of flush installation with special machining.

Connection via data or multimedia transmission cable.

Possibility of installation in lying position underneath of desk board using a fixing accessory.

CARACTERÍSTICAS TÉCNICAS

- Su embellecedor oculta el corte circular de 32mm de diámetro realizado para su instalación.
- Diseñado para proporcionar múltiples funciones de carga mediante USB, así como transmisión de datos y multimedia.
- Acabado negro (RAL 9011).
- The 32mm circular cut-out is hidden by the product when installed.
- Designed to provide multiple functions of USB charging, as well as data transmission and multimedia connectors.
- Black finish (RAL 9011).

DIBUJO TÉCNICO Y COTAS

TECHNICAL DRAWING AND LEVELS

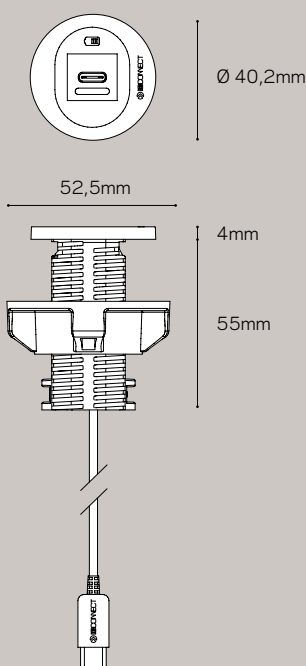

ACCESORIO FIJACIÓN HORIZONTAL

HORIZONTAL FIXING ACCESSORY

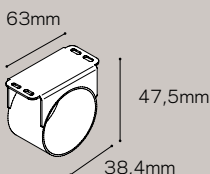

INSTALACIÓN

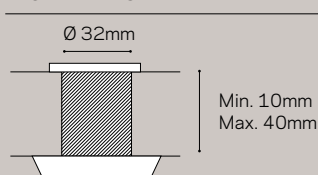

BIT CHARGER



Ultra-Compact
USB Smart Charging
System

Multifunción compacta

Nuestro gran esfuerzo en I+D nos permite ofrecer una amplia gama de opciones para la carga de dispositivos en un tamaño realmente compacto mediante transformadores de carga (Docking) que acompañan al producto Bit de manera independiente y van alojados junto al mismo, proporcionando un concepto de carga innovador.

Bit es el ejemplo de minimalismo configurable, haciendo posible la carga de dispositivos móviles, tabletas y ordenadores portátiles mediante conectores USB tipo A y C, en carga estándar y también carga rápida e inteligente hasta 60W compatible con el estándar Power Delivery 3.0 y creados aprovechando las capacidades de la tecnología GaN.

Compact multifunction

Our commitment with innovation allows us to offer a wide range of options for charging devices in a truly compact size through charger modules (Docking) that accompany the product Bit independently next to it, providing an innovative concept.

Bit is the example of configurable minimalism, making it possible to charge mobile devices, tablets and laptops through USB type A and C connectors, in standard charging and also fast and intelligent charging up to 60W compatible with Power Delivery 3.0 standard and created by harnessing the capabilities of GaN technology.

DIBUJO TÉCNICO Y COTAS TECHNICAL DRAWING AND LEVELS

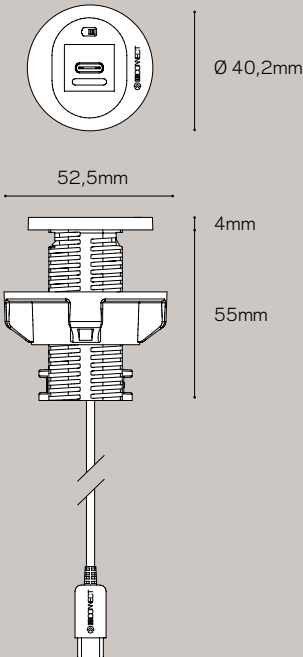

CONFIGURACIONES CONFIGURATIONS

CARGA REGULAR REGULAR CHARGING



Tipo A / Type A
(10W)



Tipo C / Type C
(15W)



CARGA INTELIGENTE SMART CHARGING



Tipo C / Type C
(36W)



Tipo C / Type C
(60W)





Bit Charger instalado en los asientos de un tren.
Bit Charger installed in the seats of a train.



Bit Charger con el módulo de carga (Docking) instalado debajo.
Bit Charger with the Docking installed below.

DIBUJO TÉCNICO Y COTAS TECHNICAL DRAWING AND LEVELS

MÓDULO DE CARGA (DOCKING) CHARGING MODULE (DOCKING)

Docking 36W / 60W

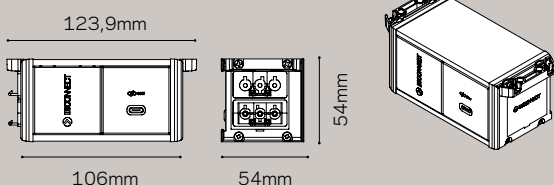

INSTALACIÓN Y CONEXIÓN INSTALLATION & CONNECTION

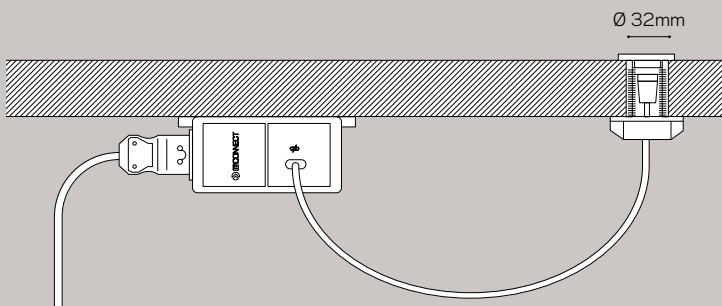

Bit incorpora un cable de conexión USB (tipo A o tipo C), proporcionando una conexión rápida y sencilla al transformador de carga (Docking).

Bit includes a USB connection cable (type A or type C), providing a quick and easy connection to the charger module (Docking).

BIT MULTIMEDIA

Multifunción compacta

Además de como punto de carga, Bit también puede cumplir la función de punto de transmisión, ya que permite integrar multitud de conectores multimedia diferentes.

Compact multifunction

In addition to being a charging point, Bit can also fulfill the function of a transmission point, allowing the integration of a multitude of different multimedia connectors.



Bit Multimedia con conectores HDMI instalados en mesa de reuniones.
Bit Multimedia with HDMI connector installed on a meeting table.

CONFIGURACIONES CONFIGURATIONS

- USB DATOS TIPO A (2.0-3.0)
USB DATA TYPE A (2.0-3.0)
- USB DATOS TIPO C 3.1
USB DATA TYPE C 3.1
- HDMI 2.0, MINIJACK STEREO 3.5,
DIN, MINI DIN, BNC, PAL
- FIBRA ÓPTICA SC-LC
SC-LC FIBER OPTIC

USB tipo A Datos
USB type A Data



HDMI

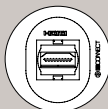

USB tipo C
USB type C



BIT DATA

Multifunción compacta

Además de como punto de carga, Bit también puede cumplir la función de punto de transmisión, ya que permite integrar conectores de datos.

Compact multifunction

In addition to being a charging point, Bit can also fulfill the function of a transmission point, allowing the integration of data connectors.



Ordenador portátil conectado a internet a través de Bit Data.
Laptop connected to the internet through Bit Data.



Bit Data utilizado para conectar un teléfono a la línea.
Bit Data used to connect a phone to the line.

CONFIGURACIONES CONFIGURATIONS

- Cat 5e
- Cat 6
- Cat 6a

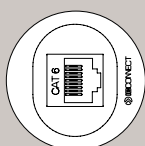



ATOM PROGRAM 60

Versatilidad compacta *Compact versatility*

DETALLES QUE NOS HACEN DIFERENTES / DETAILS THAT MAKE US DIFFERENT



Compatible con "Ultra-Compact USB Smart Charging System" hasta 60W.
Compatible with "Ultra-Compact USB Smart Charging System" up to 60W.

Máxima funcionalidad en 60mm de diámetro

Program 60 es el único sistema del mercado capaz de ofrecer soluciones en 60mm de diámetro, combinando 1 toma de corriente y hasta 2 conexiones de carga USB. Un auténtico centro de carga multidispositivo que aporta minimalismo e integración.

Maximum functionality in 60mm diameter

Program 60 is the only system on the market capable of providing solutions in 60mm diameter, combining 1 power outlet and up to 2 USB charging connections. A true multi-device charging center that provides minimalism and integration.

APLICACIONES

Mobiliario operativo de oficina

Cabinas / Salas modulares

Bibliotecas / Universidades

Mobiliario técnico y comercial

Butacas

Medios de transporte

Cocinas

APPLICATIONS

Offices

Pods / Meeting booths

Libraries / Universities

Technical furniture

Seats

Transports

Kitchens



Atom blanco empotrado en mesa operativa de madera.
White Atom built-in in wooden work table.

PRESTACIONES**FEATURES**

Sistema de instalación superficial en agujero circular de 60mm de diámetro mediante fijaciones deslizables con retorno, adaptable a tableros de 10mm a 40mm de grosor.

Posibilidad de instalación desde la parte superior (Allen 3) o desde la parte inferior (Torx M8).

Posibilidad de instalación enrasado a la superficie del tablero mediante mecanizado especial.

Posibilidad de instalación en posición horizontal en parte posterior del tablero mediante accesorio de fijación.

Surface installation in circular cut-out of 60mm diameter by means of sliding fixings with return, adaptable to desk board from 10mm to 40mm thick.

Possibility of fixing to desk from the top (Allen 3) or bottom (Torx M8).

Possibility of flush installation with special machining.

Possibility of installation in lying position underneath of desk board using a fixing accessory.

CARACTERÍSTICAS TÉCNICAS**TECHNICAL CHARACTERISTICS**

- Su diseño oculta el corte circular de diámetro 60mm realizado para su instalación.
- Dispone de embellecedor en acabado blanco (RAL 9010) o negro (RAL 9011).
- Proporciona 1 toma de corriente sola o con diferentes combinaciones de USB de carga tipo A y tipo C hasta 60W.
- Incorpora cable de alimentación de 230mm con conector rápido en el extremo, permitiendo su conexión individual o la interconexión de varios de forma rápida y sencilla.
- The 60mm circular cut-out is hidden by the product when installed.
- Its housing ring is available in white (RAL 9010) or black (RAL 9011) finish.
- It provides 1 power outlet with different combinations of USB charging type A and type C up to 60W.
- It is wired as standard with 230mm power cable with rapid connector on end, allowing individual connection or connection in line quickly and easily.

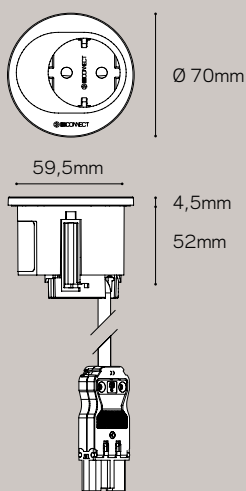
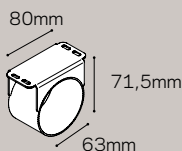
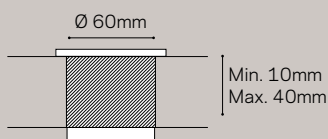
DIBUJO TÉCNICO Y COTAS**TECHNICAL DRAWING AND LEVELS****SOLO TOMA DE CORRIENTE****ONLY POWER OUTLET****ACCESORIO FIJACIÓN HORIZONTAL****HORIZONTAL FIXING ACCESSORY****INSTALACIÓN****INSTALLATION****CONFIGURACIONES****CONFIGURATIONS**

Schuko
Type F

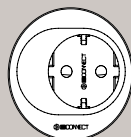

Francés
Type E

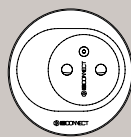

Británico
Type G

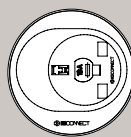

Suizo 10A
Type J

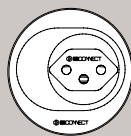

ATOM REGULAR CHARGING

Versatilidad compacta

Atom es el ejemplo de versatilidad compacta, haciendo posible la combinación de 1 toma de corriente y conexiones USB tipo A y tipo C en carga estándar para dispositivos móviles y tabletas.

Compact versatility

Atom is the example of compact versatility, making possible the combination of 1 power outlet and USB charging type A and type C in standard charging for mobile devices and tablets.

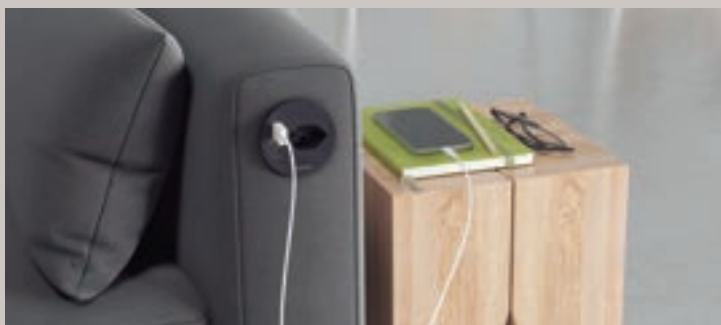

Atom negro empotrado en butaca.
Black Atom built-in in a seat.

DIBUJO TÉCNICO Y COTAS TECHNICAL DRAWING AND LEVELS

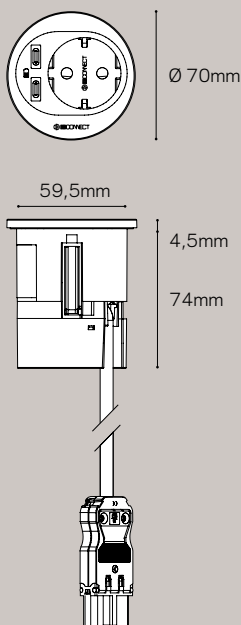

CONFIGURACIONES CONFIGURATIONS

TOMA DE CORRIENTE + USB CARGA REGULAR / POWER OUTLET + REGU- LAR USB CHARGING



1 enchufe + 2
USB tipo A
1 socket + 2
USB type A

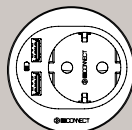

1 enchufe + 1
USB tipo A +
1 USB tipo C
1 socket + 1
USB type A +
1 USB type C

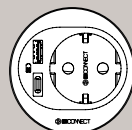

1 enchufe + 2
USB tipo C
1 socket + 2
USB type C

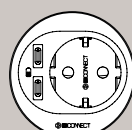

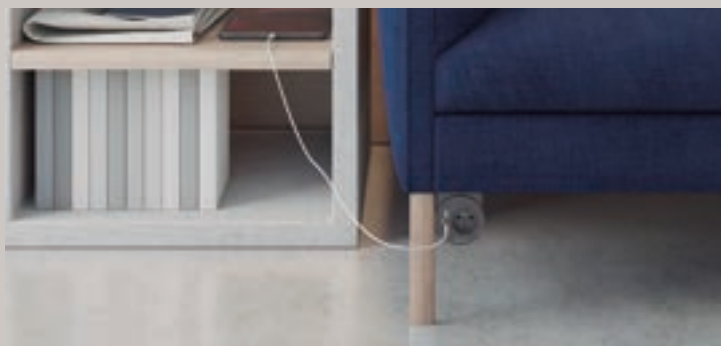

Accesorio de fijación horizontal.
Horizontal fixing accessory.

**ACCESORIO FIJACIÓN
HORIZONTAL
HORIZONTAL FIXING ACCESSORY**

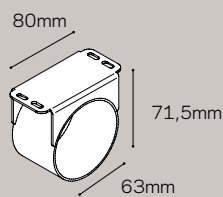

**INSTALACIÓN
INSTALLATION**

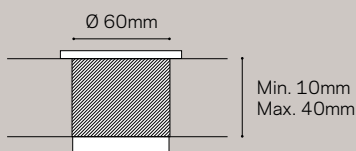

ATOM SMART CHARGING UP TO 60W



Ultra-Compact
USB Smart Charging
System

Carga rápida e inteligente

En nuestro desafío por alcanzar el minimalismo y la forma, nuestros cargadores de USB tipo C inteligentes de 36W y 60W son el fruto de nuestro esfuerzo innovador, compatibles con el estándar Power Delivery 3.0 y creados aprovechando las capacidades de la tecnología GaN.

Estos módulos de carga (Docking) acompañan al producto de manera independiente, alojados junto al mismo, proporcionando carga rápida e inteligente para móviles, tabletas y portátiles de alta potencia hasta 60W.

Fast and smart charging

In our pursuit of minimalism and form, our 36W and 60W smart USB type C chargers are the result of our innovative effort, compatible with the Power Delivery 3.0 standard and created by harnessing the capabilities of GaN technology.

These charging modules (Docking) are installed independently next to the Atom, providing fast and smart charging up to 60W to mobile phones, tablets and high-power laptops.

DIBUJO TÉCNICO Y COTAS TECHNICAL DRAWING AND LEVELS

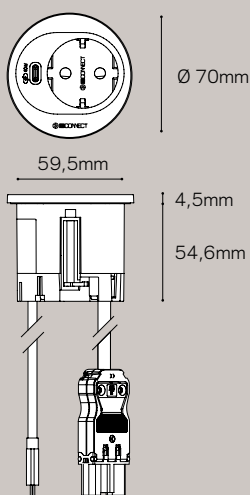

MÓDULO DE CARGA (DOCKING) CHARGING MODULE (DOCKING)

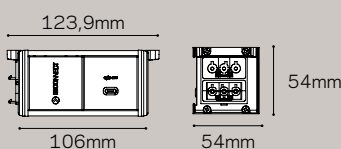

CONFIGURACIONES CONFIGURATIONS

TOMA DE CORRIENTE + USB CARGA INTELIGENTE / POWER SOCKET + USB SMART CHARGING



1 enchufe + 1 USB tipo C de 36W
o 60W + Docking 36W o 60W
1 socket + 1 USB type C 36W or
60W + Docking 36W or 60W

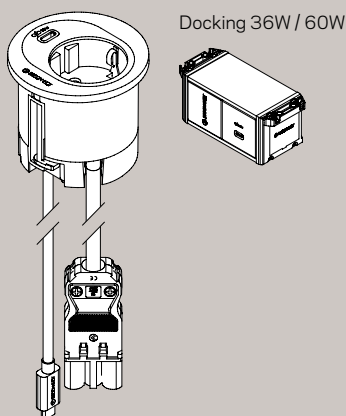



Atom blanco con USB de carga inteligente instalado en cabina.
White Atom with USB Smart Charging installed in a phone booth.

INSTALACIÓN Y CONEXIÓN INSTALLATION & CONNECTION

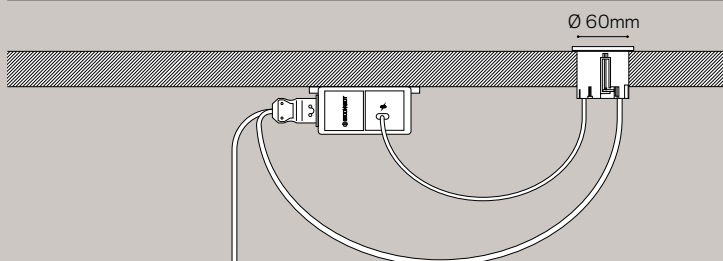

Atom con carga inteligente incorpora un cable de USB tipo C y otro con conector rápido en el extremo, proporcionando una conexión rápida y sencilla al transformador de carga (Docking).

Atom with smart USB charging includes one type C connection cable and another cable with rapid connector on end, providing a quick and easy connection to the charger module (Docking).



ORBIT PROGRAM 60

Esencia y discreción *Essence and discretion*

DETALLES QUE NOS HACEN DIFERENTES / DETAILS THAT MAKE US DIFFERENT



Compatible con "Ultra-Compact USB Smart Charging System" hasta 60W.
Compatible with "Ultra-Compact USB Smart Charging System" up to 60W.

Máxima funcionalidad en 60mm de diámetro

El novedoso concepto de Orbit permite disponer de 1 toma de corriente y hasta 2 conexiones de carga USB en un espacio muy reducido, ofreciendo además la posibilidad de ocultar el enchufe cuando no está en uso mediante una tapa deslizante, proporcionando seguridad y limpieza al entorno de trabajo.

Maximum functionality in 60mm diameter

The innovative concept of Orbit allows to have 1 power outlet and up to 2 USB charging connections in a very small space, also offering the possibility of hiding the power outlet when it is not in use by means of a sliding cover, providing safety and cleanliness to the work environment.

APLICACIONES

Mobiliario operativo de oficina
Cabinas / Salas modulares
Bibliotecas / Universidades
Mobiliario técnico y comercial
Butacas
Medios de transporte
Cocinas

APPLICATIONS

Offices
Pods / Meeting booths
Libraries / Universities
Technical furniture
Seats
Transports
Kitchens



Orbit negro instalado en mesa de oficina.
Black Orbit installed in an office table.

PRESTACIONES**FEATURES**

Sistema de instalación superficial en agujero circular de 60mm de diámetro mediante fijaciones deslizables con retorno, adaptable a tableros de 10mm a 40mm de grosor.

Fijación al tablero desde la parte inferior (Torx M8).

Posibilidad de instalación enrasado a la superficie del tablero mediante mecanizado especial.

Surface installation in circular cut-out of 60mm diameter by means of sliding fixings with return, adaptable to desk board from 10mm to 40mm thick.

Fixing to desk from the bottom (Torx M8).

Possibility of flush installation with special machining.

CARACTERÍSTICAS TÉCNICAS**TECHNICAL CHARACTERISTICS**

- Su diseño oculta el corte circular de diámetro 60mm realizado para su instalación.
- Dispone de embellecedor en acabado blanco (RAL 9010) o negro (RAL 9011).
- Proporciona 1 toma de corriente, la cual puede ocultarse mediante una tapa deslizante, sola o con diferentes combinaciones de USB de carga tipo A y tipo C hasta 60W.
- Incorpora cable de alimentación de 230mm con conector rápido en el extremo, permitiendo su conexión individual o la interconexión de varios de forma rápida y sencilla.
- The 60mm circular cut-out is hidden by the product when installed.
- Its cover is available in white (RAL 9010) or black (RAL 9011) finish.
- It provides 1 power outlet with different combinations of USB charging type A and type C up to 60W.
- It is wired as standard with 230mm power cable with rapid connector on end, allowing individual connection or connection in line quickly and easily.

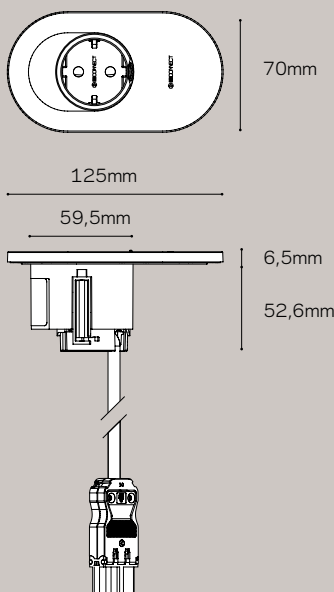
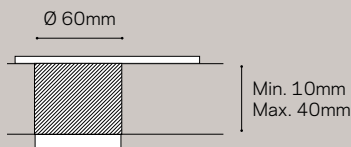
DIBUJO TÉCNICO Y COTAS**TECHNICAL DRAWING AND LEVELS****SOLO TOMA DE CORRIENTE****ONLY POWER OUTLET****INSTALACIÓN****INSTALLATION****CONFIGURACIONES****CONFIGURATIONS****SOLO TOMA DE CORRIENTE****ONLY POWER OUTLET**

Schuko
Type F

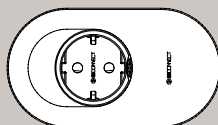

Francés
Type E

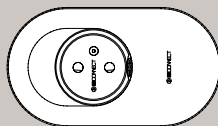

Suizo 10A
Type J

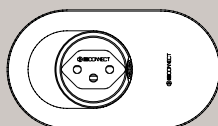

ORBIT REGULAR CHARGING

Esencia y discreción

Orbit es el ejemplo de esencia y discreción, haciendo posible la combinación de 1 toma de corriente y conexiones USB tipo A y tipo C en carga estándar para dispositivos móviles y tabletas, ofreciendo la posibilidad de ocultar la toma de corriente cuando no está en uso.

Essence and discretion

Orbit is the example of compact versatility, making possible the combination of 1 power outlet and USB charging type A and type C in standard charging for mobile devices and tablets, offering the possibility of hiding the power outlet when it is not in use.

DIBUJO TÉCNICO Y COTAS TECHNICAL DRAWING AND LEVELS

TOMA DE CORRIENTE + USB CARGA REGULAR / POWER OUTLET + REGULAR USB CHARGING

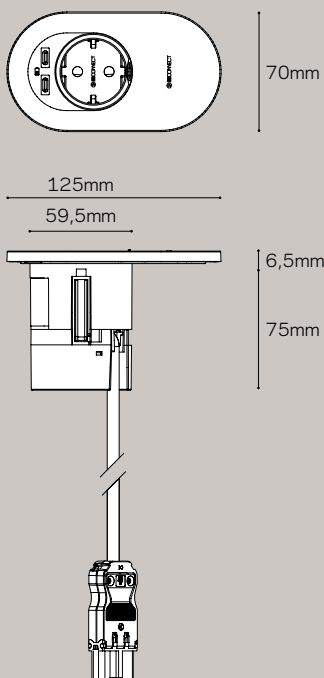

CONFIGURACIONES CONFIGURATIONS



1 enchufe + 2 USB tipo A
1 socket + 2 USB type A

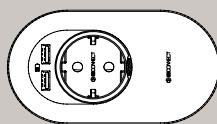

1 enchufe + 1 USB tipo A +
1 USB tipo C / 1 socket + 1
USB type A + 1 USB type C

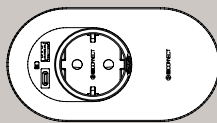

1 enchufe + 2 USB tipo C /
1 socket + 2 USB type C

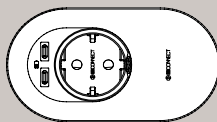

INSTALACIÓN INSTALLATION

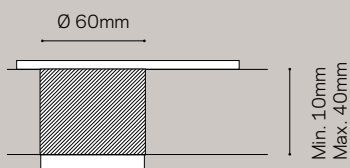



Orbit blanco instalado en sala de espera.
White Orbit installed in a waiting room.



Varios Orbit en acabado blanco instalados en universidad.
Several Orbit in white finish installed in a university.

ORBIT SMART CHARGING UP TO 60W



Ultra-Compact
USB Smart Charging
System

Carga rápida e inteligente

Nuestros cargadores de USB tipo C inteligentes de 36W y 60W son el fruto de nuestro esfuerzo innovador, compatibles con el estándar Power Delivery 3.0 y creados aprovechando las capacidades de la tecnología GaN.

Estos módulos de carga (Docking) acompañan al producto de manera independiente, alojados junto al mismo, proporcionando carga rápida e inteligente para móviles, tabletas y portátiles de alta potencia hasta 60W.

Fast and smart charging

In our pursuit of minimalism and form, our 36W and 60W smart USB type C chargers are the result of our innovative effort, compatible with the Power Delivery 3.0 standard and created by harnessing the capabilities of GaN technology.

These charging modules (Docking) are installed independently next to the Orbit, providing fast and smart charging up to 60W to mobile phones, tablets and high-power laptops.

DIBUJO TÉCNICO Y COTAS TECHNICAL DRAWING AND LEVELS

TOMA DE CORRIENTE + USB CARGA INTELIGENTE / POWER SOCKET + USB SMART CHARGING

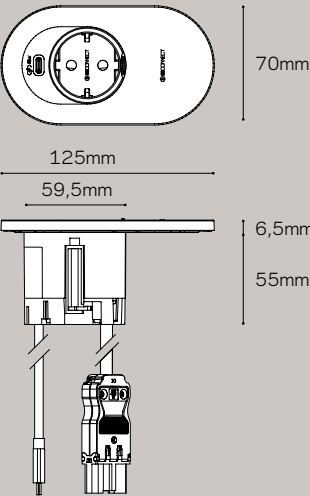

MÓDULO DE CARGA (DOCKING) CHARGING MODULE (DOCKING)

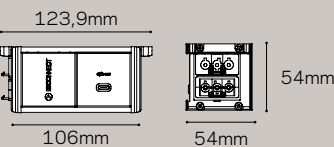

CONFIGURACIONES CONFIGURATIONS

TOMA DE CORRIENTE + USB CARGA INTELIGENTE / POWER SOCKET + USB SMART CHARGING



1 enchufe + 1 USB tipo C de 36W o 60W + Docking 36W o 60W
1 socket + 1 USB type C 36W or 60W + Docking 36W or 60W

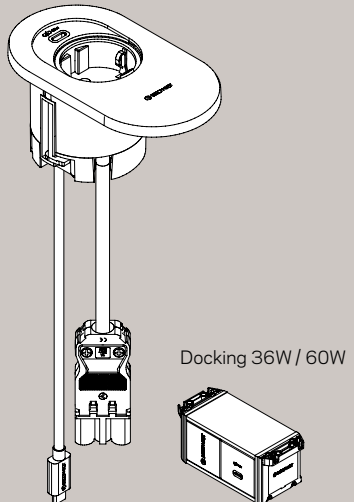



Orbit blanco instalado en cabina.
White Orbit in a meeting booth.

INSTALACIÓN Y CONEXIÓN INSTALLATION & CONNECTION

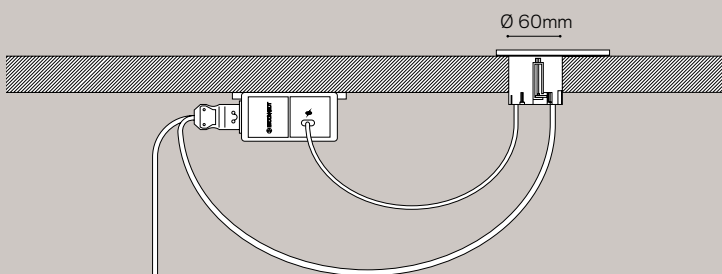

Orbit con carga inteligente incorpora un cable de USB tipo C y otro con conector rápido en el extremo, proporcionando una conexión rápida y sencilla al transformador de carga (Docking).

Orbit with smart USB charging includes one type C connection cable and another cable with rapid connector on end, providing a quick and easy connection to the charger module (Docking).

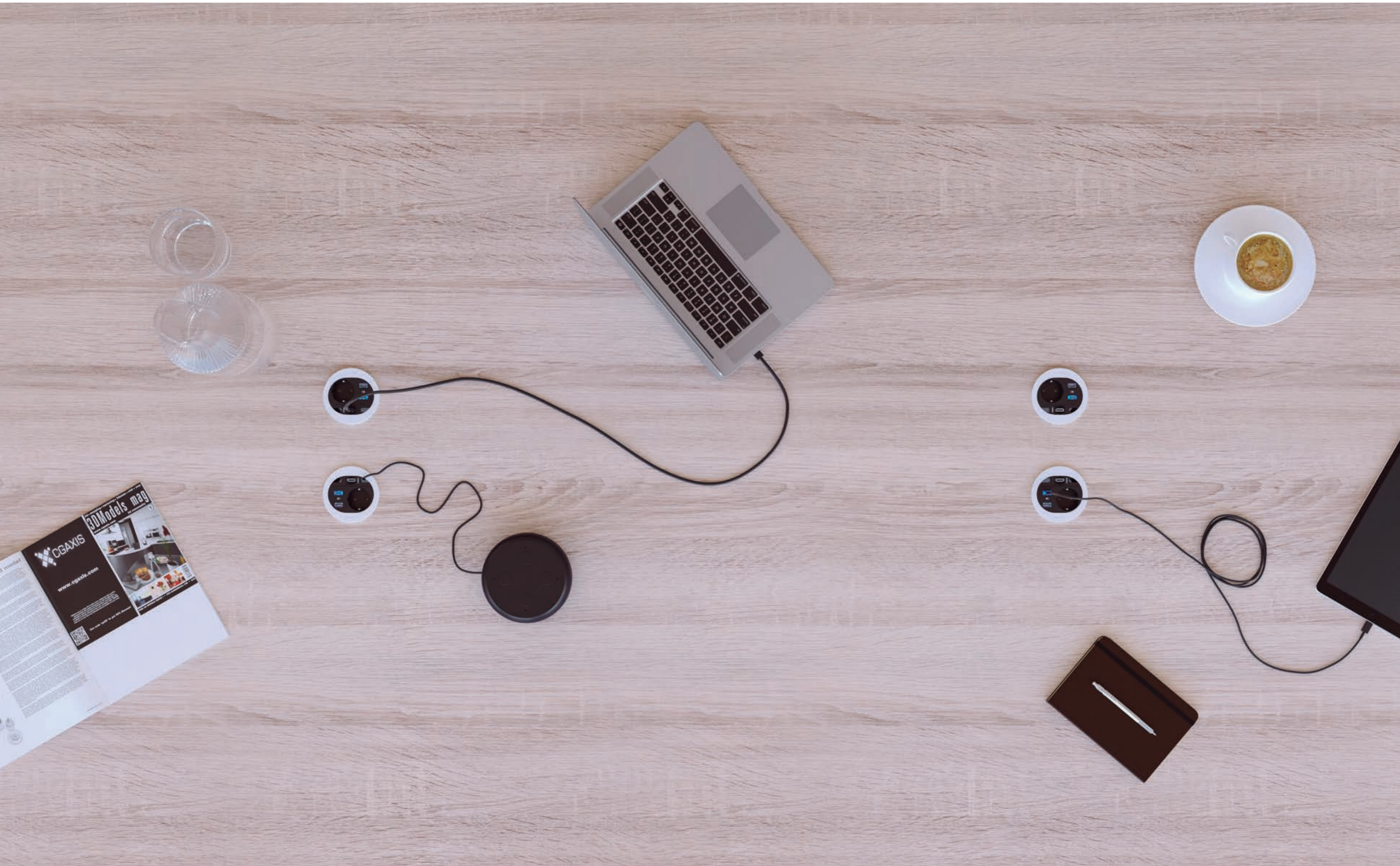

DIVUS PRO/ GRAM 80

Polivalencia integrada *Built-in polyvalence*

DETALLES QUE NOS HACEN DIFERENTES / DETAILS THAT MAKE US DIFFERENT



Compatible con "Ultra-Compact USB Smart Charging System" hasta 60W.
Compatible with "Ultra-Compact USB Smart Charging System" up to 60W.

Funcionalidad plena en 80mm de diámetro

Divus permite integrar todas las necesidades de conectividad de un puesto de trabajo en solo 80mm de diámetro, combinando 1 toma de corriente, hasta 2 conexiones de carga USB, 1 conector de datos o multimedia y 2 espacios pasacables.

Entire functionality in 80mm diameter

Divus allows to integrate all the connectivity needs of a workstation in only 80mm diameter, combining 1 power outlet, up to 2 USB charging connections, 1 data or multimedia connector and 2 cable grommets.

APLICACIONES

Mobiliario operativo de oficina

Mesas de reuniones

Cabinas / Salas modulares

Bibliotecas / Universidades

Mobiliario técnico y comercial

APPLICATIONS

Offices

Meeting tables

Pods / Meeting booths

Libraries / Universities

Technical furniture



Divus blanco integrado en mesa de madera.
White Divus built-in in wooden table.



Divus negro integrado en mesa operativa.
Black Divus built-in in work table.

PRESTACIONES FEATURES

Sistema de instalación superficial en agujero circular de 80mm de diámetro mediante fijaciones desplazables con retorno, adaptable a tableros de 16mm a 46mm de grosor.

Posibilidad de instalación desde la parte superior (Allen 3) o desde la parte inferior (Torx M8).

Posibilidad de instalación enrasado a la superficie del tablero mediante mecanizado especial.

Surface installation in circular cut-out of 80mm diameter by means of sliding fixings with return, adaptable to desk boards from 16mm to 46mm thick.

Possibility of fixing to desk from the top (Allen 3) or bottom (Torx M8).

Possibility of flush installation with special machining.

CARACTERÍSTICAS TÉCNICAS

- Su diseño oculta el corte circular de diámetro 80mm realizado para su instalación.
- Dispone de embellecedor en acabado blanco (RAL 9010) o negro (RAL 9011).
- Proporciona 1 toma de corriente, 2 espacios pasacables con tapa desmontable, y diferentes combinaciones tanto de USB de carga tipo A y tipo C hasta 60W, como de conectores de datos y multimedia tipo Keystone.
- Incorpora cable de alimentación de 230mm con conector rápido en el extremo, permitiendo su conexión individual o la interconexión de varios de forma rápida y sencilla.

TECHNICAL CHARACTERISTICS

- The 80mm circular cut-out is hidden by the product when installed.
- Its housing ring is available in white (RAL 9010) or black (RAL 9011) finish.
- It provides 1 power outlet, 2 cable grommets with removable cover, and different combinations of USB charging type A and type C up to 60W, such as data and multimedia Keystone compatible connectors.
- It is wired as standard with 230mm power cable with rapid connector on end, allowing individual connection or connection in line quickly and easily.

DIBUJO TÉCNICO Y COTAS TECHNICAL DRAWING AND LEVELS

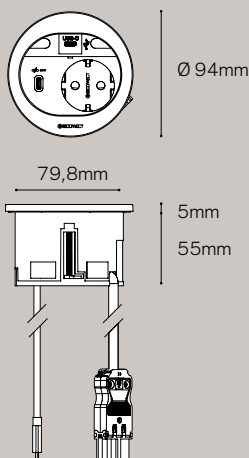

INSTALACIÓN INSTALLATION

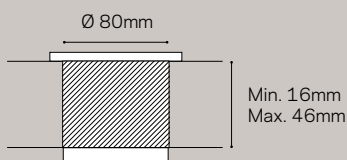

DIVUS REGULAR CHARGING

Polivalencia compacta y multifunción

Divus es el ejemplo de polivalencia compacta y multifunción, haciendo posible su integración total en el mueble combinando 1 toma de corriente, 1 conector de transmisión de datos o multimedia, conexiones USB tipo A y tipo C en carga estándar para dispositivos móviles y tabletas, e incluyendo 2 espacios pasacables con tapa desmontable.

Compact and multifunction versatility

Divus is the example of compact and multifunction versatility, making possible its full integration into the furniture, combining 1 power outlet, 1 data transmission or multimedia connector, USB charging type A and type C in standard charging for mobile devices and tablets, and including 2 cable grommets with removable cover.

CONFIGURACIONES CONFIGURATIONS

TOMA DE CORRIENTE + USB CARGA REGULAR + CONECTOR DATOS, MULTIMEDIA, PASACABLES O TAPA CIEGA

POWER OUTLET + REGULAR USB CHARGING + DATA CONNECTOR, MULTIMEDIA CONNECTOR, CABLE GROMMET OR BLIND LID.



- Schuko, Francés, Británico, Suizo 10A / Type F, type E, type G, type J.
- 2 USB tipo C, 1 USB tipo A + 1 USB tipo C / 2 USB type C, 1 USB type A + 1 USB type C.
- USB datos tipo A 3.0, USB datos tipo C 3.1, HDMI 2.0, RJ45 (Cat 6, Cat 6A; UTP, FTP), 3 espacios pasacables, tapa ciega / USB data type A 3.0, USB data type C 3.1, HDMI 2.0, RJ45 (Cat 6, Cat 6A; UTP, FTP), 3 cable guide spaces, blind lid

1 enchufe + 1 USB tipo A + 1 USB tipo C + 3 espacios pasacables
1 socket + 1 USB type A + 1 USB type C + 3 cable guide spaces



1 enchufe + 1 USB tipo A + 1 USB tipo C + tapa ciega
1 socket + 1 USB type A + 1 USB type C + blind lid.

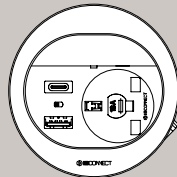

1 enchufe + 1 USB tipo C + 1 USB tipo A + 1 RJ45 + pasacables
1 socket + 1 USB type C + 1 USB type A + 1 RJ45 + cable grommet

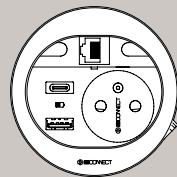

1 enchufe + 1 USB tipo C 36W + 1 USB datos tipo A + pasacables
1 socket + 1 USB type C 36W + 1 USD data type A + cable grommet

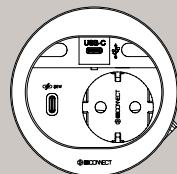

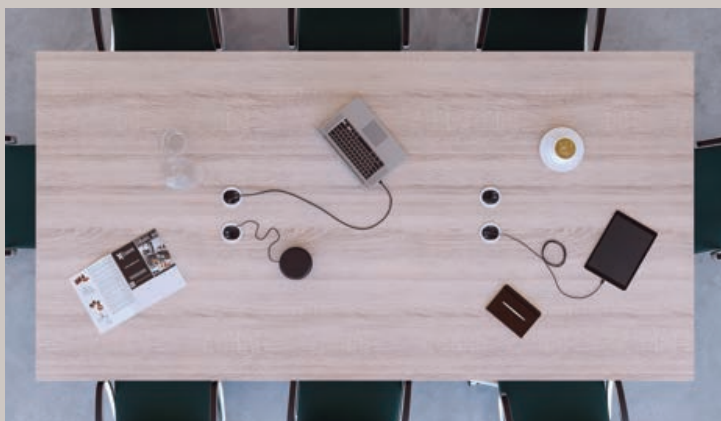

Varios Divus con embellecedor blanco integrados en mesa de reuniones.
Several Divus with white housing rings, built-in in a meeting table.



Detalle de Divus en uso.
Detail of Divus in use.

DIVUS SMART CHARGING UP TO 60W



Ultra-Compact
USB Smart Charging
System

Esfuerzo innovador

Nuestros cargadores de USB tipo C inteligentes de 36W y 60W son el fruto de nuestro esfuerzo innovador, compatibles con el estándar Power Delivery 3.0 y creados aprovechando las capacidades de la tecnología GaN.

Integrados en un módulo de carga (Docking), acompañan al Divus de manera independiente, alojados junto al mismo, proporcionando carga rápida e inteligente para móviles, tabletas y portátiles de alta potencia hasta 60W.

Innovation effort

In our pursuit of minimalism and form, our 36W and 60W smart USB type C chargers are the result of our innovative effort, compatible with the Power Delivery 3.0 standard and created by harnessing the capabilities of GaN technology.

Integrated in a charging module (Docking), they are installed independently next to the Divus, providing fast and smart charging up to 60W to mobile phones, tablets and high-power laptops.

CONFIGURACIONES CONFIGURATIONS

TOMA DE CORRIENTE + USB CARGA INTELIGENTE + CONECTOR DATOS, MULTIMEDIA, PASACABLES O TAPA CIEGA

POWER OUTLET + USB SMART CHARGING + DATA CONNECTOR, MULTIMEDIA CONNECTOR, CABLE GROMMET OR BLIND LID.

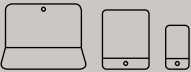

- Schuko, Francés, Británico, Suizo 10A.
Type F, type E, type G, type J.
- 1 USB tipo C de 36W, 1 USB tipo C de 60W.
1 USB type C 36W, 1 USB type C 60W.
- USB datos tipo A 3.0, USB datos tipo C 3.1, HDMI 2.0, RJ45 (Cat 6, Cat 6A; UTP, FTP), 3 espacios pasacables, tapa ciega.
USB data type A 3.0, USB data type C 3.1, HDMI 2.0, RJ45 (Cat 6, Cat 6A; UTP, FTP), 3 cable guide spaces, blind lid.

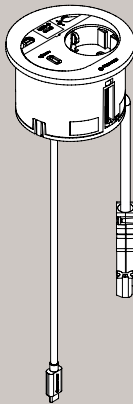

Docking 36W / 60W

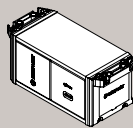



Divus blancos con USB de carga inteligente instalados en biblioteca.
White Divus with USB Smart Charging installed in a library.

DIBUJO TÉCNICO Y COTAS TECHNICAL DRAWING AND LEVELS

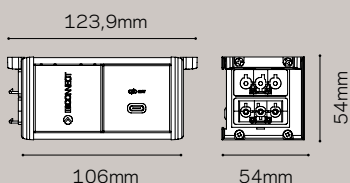

INSTALACIÓN Y CONEXIÓN INSTALLATION & CONNECTION

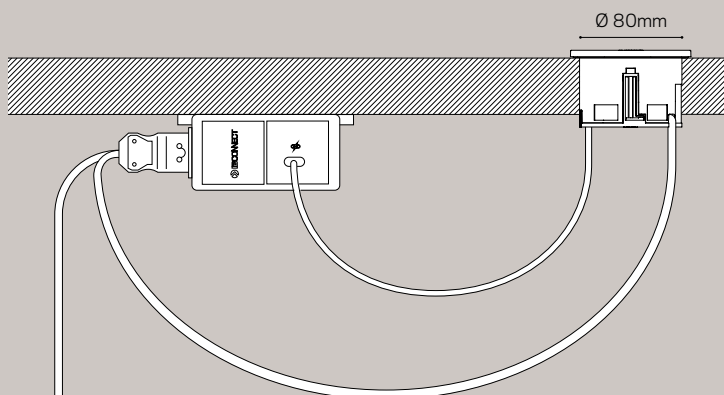

Divus con carga inteligente incorpora un cable de USB tipo C y otro con conector rápido en el extremo, proporcionando una conexión rápida y sencilla al módulo de carga (Docking).

Divus with smart USB charging includes one type C connection cable and another cable with rapid connector on end, providing a quick and easy connection to the charger module (Docking).

03

CONFIGURACIÓN DE PRODUCTO / PRODUCT CONFIGURATION

SISTEMA MODULAR / MODULAR SYSTEM

MÓDULO A MÓDULO / MODULE BY MODULE

TOMAS DE CORRIENTE / SOCKETS

ACCESORIOS MULTIMEDIA / MULTIMEDIA ACCESSORIES

Además de las referencias estándar, puedes configurar la electrificación que cubra tus necesidades.

In addition to the standard references, you can put together the electrical installation that meets your needs.

P. 113

SISTEMA DE CARGA USB / USB CHARGING SYSTEM

CARGA REGULAR / REGULAR CHARGING

CARGA INTELIGENTE / SMART CHARGING

Una amplia gama de opciones para la carga de dispositivos en un tamaño realmente compacto.

A wide range of charging options in a truly compact size.

P. 123

CONEXIONES ELÉCTRICAS Y CABLES / ELECTRICAL CONNECTIONS & CABLES

Disponemos de un amplio catálogo de conectores y cables eléctricos. We have an extensive catalogue of connectors and power cables.

P. 129

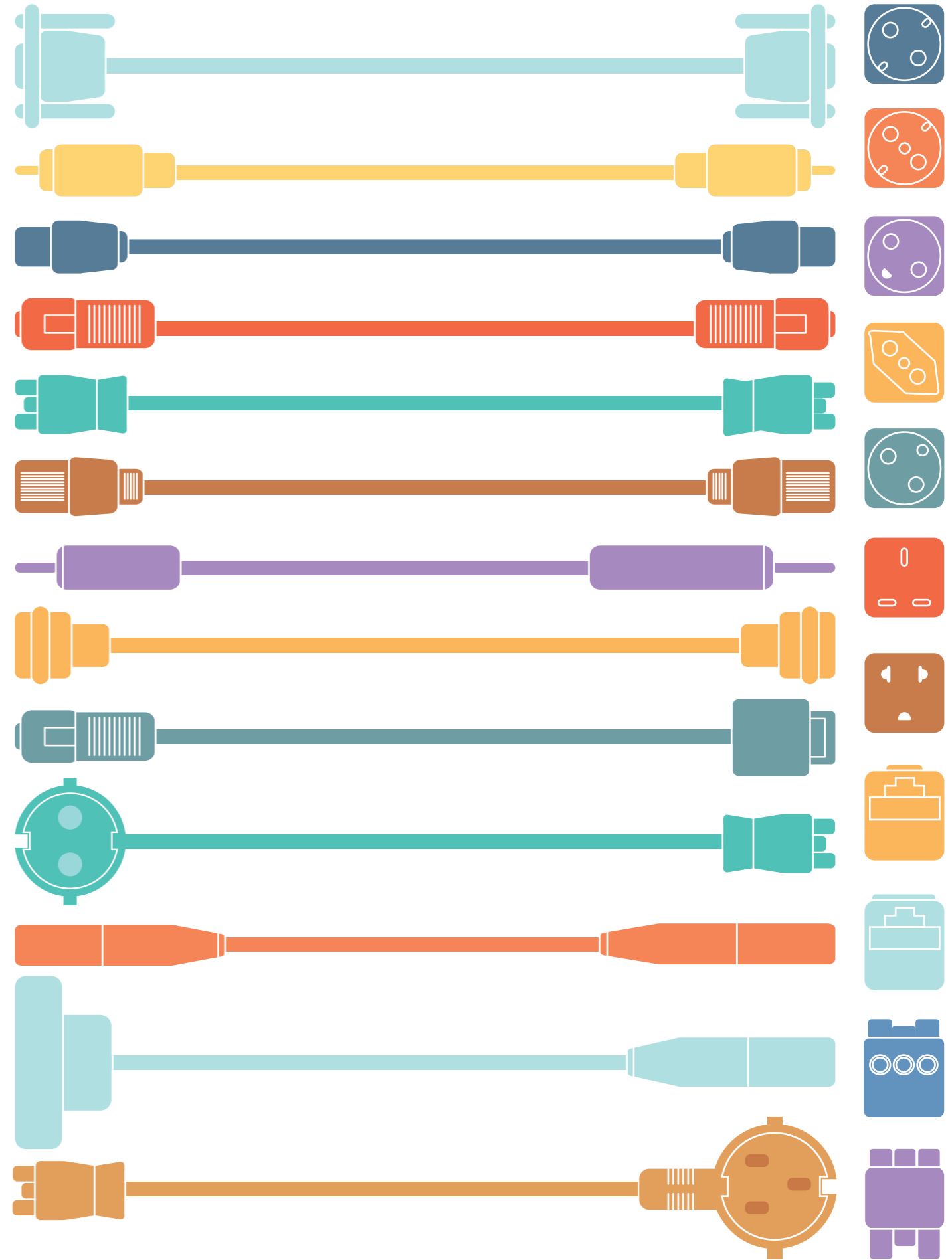
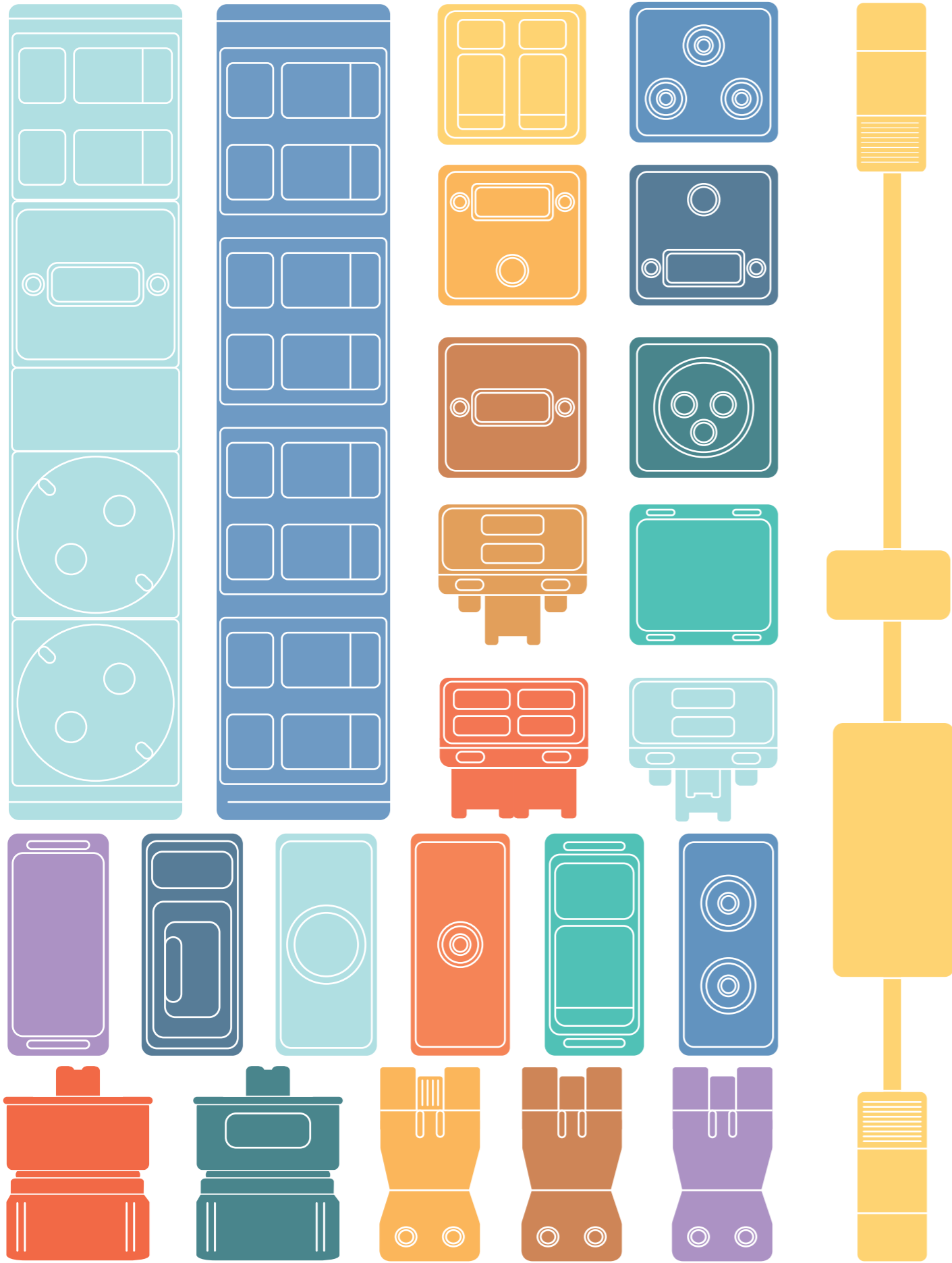

MÓDULO A MÓDULO / MODULE BY MODULE

Tu electrificación a medida *Made-to-measure electrification*

Nuestro sistema modular permite diseñar una electrificación a la medida de tus necesidades.
Our modular system makes it possible to design an electrical installation that perfectly meets your needs.

Construimos nuestras electrificaciones módulo a módulo en múltiplos de 45mm. Si no encuentras entre nuestras referencias de catálogo un producto que se adapte a tus necesidades, lo podemos diseñar con el número y modelo de tomas de corriente, cargadores USB y conectores multimedia que sean necesarios.

We construct our electrifications "module by module" in multiples of 45mm. If you cannot find a product that meets your needs in our catalogue references, we can design it specifically, with the necessary sockets, USB chargers, multimedia connectors and size.

MÓDULO A MÓDULO / MODULE BY MODULE

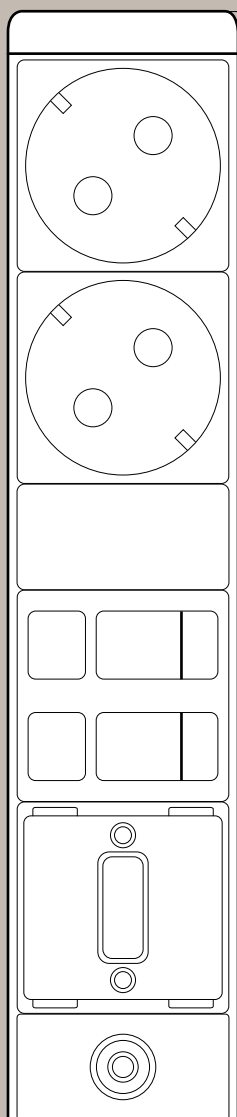

CONFIGURACIÓN ELÉCTRICA ELECTRICAL CONFIGURATION

Elige la cantidad y modelo de tomas de corriente y conectores USB de carga que necesitas para tu electrificación y te la suministraremos totalmente acabada y lista para conectar.

Choose the quantity and model of sockets and USB chargers you need for your electrical installation and we will supply it completed and ready to connect.

MULTIMEDIA CONFIGURABLE E INTERCAMBIABLE CONFIGURABLE AND INTERCHANGEABLE MULTIMEDIA



Nuestro sistema modular con acceso directo, permite usar nuestra gama de conectores multimedia para: completar los "huecos", sustituir las tapas ciegas o intercambiar los conectores ya montados.

Our modular system with direct access makes it possible to use our range of multimedia connectors to: fill in the "gaps", replace blind covers or already-mounted connectors.

MÚLTIPLO DE 45MM PARA CRECER SIN LÍMITE MULTIPLE OF 45MM TO GROW WITHOUT LIMITS



Si nuestras referencias de catálogo no cubren tus necesidades, podemos añadir módulos de 45mm para diseñar una electrificación con el tamaño requerido.

If our catalogue references do not cover your needs, we can add 45mm modules to design an electrical installation of the required size.

TOMAS DE CORRIENTE / SOCKETS

*¿Diferentes países o usuarios?,
no es problema*

Different countries or users?

Not a problem

Nuestros productos están disponibles con las diferentes tomas de corriente existentes según el país de instalación.

Our products are available with the different existing sockets depending on the country of installation.

Diseño

El diseño de nuestras tomas de corriente permite mantener las dimensiones y el coste de la electrificación sea cual sea el país de destino.

Design

The design of our sockets makes it possible to maintain the dimensions and the cost of the electrification whatever the destination country.

Compatibilidad total

En una misma electrificación se pueden incluir tomas de diferentes países.

Complete compatibility

In the same electrical installation, sockets from different countries can be included.

TOMAS DE CORRIENTE / SOCKETS

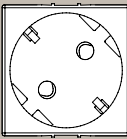
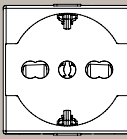
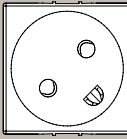
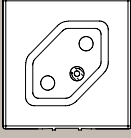
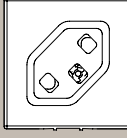
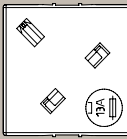
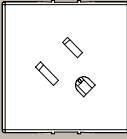
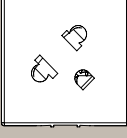
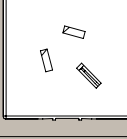
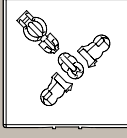
TIPO F (SCHUKO) TYPE F (SCHUKO) • 45x45mm	Compatible Compatible Spain, Germany, Austria, the Netherlands, Sweden, Finland, Norway, Portugal, Greece, Luxembourg, Turkey, Russia	
TIPO E TYPE E • 45x45mm	Compatible Compatible France, Belgium, Poland, Slovakia, the Czech Republic, Morocco, Tunisia	
TIPO L (10/16A) / TIPO F TYPE L (10/16A) / TYPE F • 45x45mm	Compatible Compatible Italy, Chile, Uruguay	
TIPO K TYPE K • 45x45mm	Compatible Compatible Denmark, Greenland	
TIPO J (10/16A) TYPE J (10A/16A) • 45x45mm	Compatible Compatible Switzerland, Liechtenstein	 
TIPO G TYPE G • 45x45mm	Compatible Compatible United Kingdom, Ireland, Cyprus, Malta, Malaysia, Singapore, Hong Kong, Bahrain, Kuwait, Oman, Qatar, Saudi Arabia, United Arab Emirates	
TIPO B TYPE B • 45x45mm	Compatible Compatible USA, Canada, Japan, Central America	
EUROAMERICANA EURO AMERICAN • 45x45mm		
TIPO I TYPE I • 45x45mm	Compatible Compatible Australia, New Zealand, China, Argentina, Papua New Guinea	
MULTISOCKET MULTISOCKET • 45x45mm	Compatible Compatible Type A (Japan and America), type B, type C (Europe), type D (India), type E, type F, type G, type I, type J and type L	

Para el Sistema Circular, consultar compatibilidades. / For the Circular System, please check compatibilities.

ACCESORIOS MULTIMEDIA / MULTIMEDIA ACCESSORIES

Personalización de conexiones multimedia Customisation of multimedia connections

Máxima flexibilidad en la personalización de sus instalaciones con nuestro sistema modular de placas multimedia intercambiables.

Maximum flexibility in the customisation of your installations with our modular system of interchangeable multimedia panels.

Cambio rápido y sencillo

Flexibilidad para cambiar las conexiones de la instalación de manera rápida y fácil. Se sustituyen los módulos sin necesidad de instalaciones.

Fast and simple change

Flexibility to change the connections of the installation quickly and easily. The modules are replaced without the need for installations.

Instalación a medida

Nuestras tapas ciegas permiten dejar la instalación neutra al inicio, pudiendo completar la parte multimedia en un futuro.

Made-to-measure installation

Our blind covers make it possible to initially leave the installation neutral, so the multimedia part can be completed in the future.

Cables multimedia

Amplia gama de cables multimedia para completar la instalación.

Multimedia cables

A wide range of multimedia cables to complete the installation.

MÓDULOS MULTIMEDIA / MULTIMEDIA MODULES

1/2 MÓDULO USB 3.0 A/A 1/2 MODULE USB 3.0 A/A

- Disponible en blanco y gris (antracita).
- Available in white and grey (anthracite).

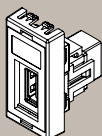

1/2 MÓDULO HDMI TIPO A 2.0 1/2 MODULE HDMI TYPE A 2.0

- Disponible en blanco y gris (antracita).
- Available in white and grey (anthracite).

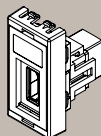

1/2 MÓDULO BNC 1/2 MODULE BNC

- Disponible en blanco y gris (antracita).
- Available in white and grey (anthracite).

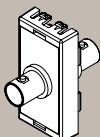

1/2 MÓDULO JACK ESTÉREO 3,5MM 1/2 MODULE STEREO JACK 3,5MM

- Disponible en blanco y gris (antracita).
- Available in white and grey (anthracite).

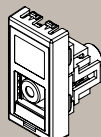

1/2 MÓDULO F 1/2 MODULE F

- Disponible en blanco y gris (antracita).
- Available in white and grey (anthracite).

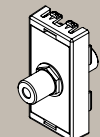

1/2 MÓDULO RCA 1/2 MODULE RCA

- Disponible en blanco y gris (antracita).
- Available in white and grey (anthracite).

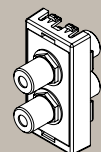

1/2 MÓDULO VGA 15 PINES 1/2 MODULE VGA 15 PINS

- Disponible en blanco y gris (antracita).
- Available in white and grey (anthracite).

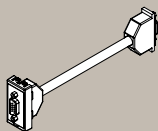

1 MÓDULO 3 RCA 1 MODULE 3 RCA

- Disponible en blanco y gris (antracita).
- Available in white and grey (anthracite).

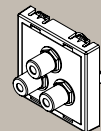

1/2 MÓDULO FIBRA ÓPTICA FC 1/2 MODULE OPTICAL FIBER FC

- Disponible en blanco y gris (antracita).
- Available in white and grey (anthracite).

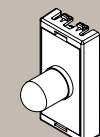

1/2 MÓDULO DISPLAYPORT 1/2 MODULE DISPLAYPORT

- Disponible en blanco y gris (antracita).
- Available in white and grey (anthracite).

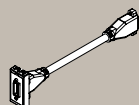

1/2 MÓDULO FIBRA ÓPTICA SC 1/2 MODULE OPTICAL FIBER SC

- Disponible en blanco y gris (antracita).
- Available in white and grey (anthracite).

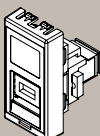

1 MÓDULO XLR 1 MODULE XLR

- Disponible en blanco y gris (antracita).
- Available in white and grey (anthracite).

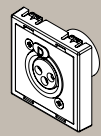

1/2 MÓDULO FIBRA ÓPTICA LC-DUPLEX 1/2 MODULE OPTICAL FIBER LC-DUPLEX

- Disponible en blanco y gris (antracita).
- Available in white and grey (anthracite).

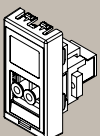

1/2 MÓDULO USB 3.1 C/C 1/2 MODULE USB 3.1 C/C

- Disponible en blanco y gris (antracita).
- Available in white and grey (anthracite).

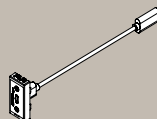

MÓDULOS MULTIMEDIA / MULTIMEDIA MODULES

1 MÓDULO DVI-I
1 MODULE DVI-I

- Disponible en blanco y gris (antracita).
- Available in white and grey (anthracite).

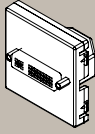

1 MÓDULO 1XRJ45 INCLINADO
1 MODULE 1XRJ45 INCLINED

- Disponible en blanco y gris (antracita).
- Disponible Sistema Keystone o Infraplus.
- Conectores no incluidos.
- Available in white and grey (anthracite).
- Available in Keystone or Infraplus system.
- Connectors not included.

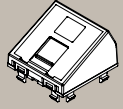

1 MÓDULO TAPA CIEGA
1 MODULE BLIND COVER

- Disponible en blanco y gris (antracita).
- Available in white and grey (anthracite).

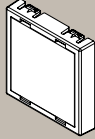

1 MÓDULO 2XRJ45 INCLINADO
1 MODULE 2XRJ45 INCLINED

- Disponible en blanco y gris (antracita).
- Disponible Sistema Keystone o Infraplus.
- Conectores no incluidos.
- Available in white and grey (anthracite).
- Available in Keystone or Infraplus system.
- Connectors not included.



1 MÓDULO 1XRJ45
1 MODULE 1XRJ45

- Disponible en blanco y gris (antracita).
- Conectores no incluidos.
- Available in white and grey (anthracite).
- Connectors not included.

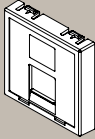

1 MÓDULO 2XRJ45
1 MODULE 2XRJ45

- Disponible en blanco y gris (antracita).
- Disponible Sistema Keystone o Infraplus.
- Available in white and grey (anthracite).
- Available in Keystone or Infraplus system.
- Connectors not included.

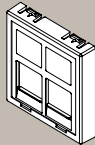

1 MÓDULO PASACABLES
1 MODULE MULTIPLE CABLE OUTLET

- Disponible en blanco y gris (antracita).
- Available in white and grey (anthracite).

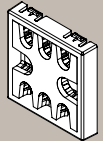

1/2 MÓDULO TAPA CIEGA
1/2 MODULE BLIND COVER

- Disponible en blanco y gris (antracita).
- Available in white and grey (anthracite).

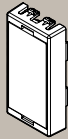

1/2 MÓDULO PASACABLES
1/2 MODULE MULTIPLE CABLE OUTLET

- Disponible en blanco y gris (antracita).
- Available in white and grey (anthracite).

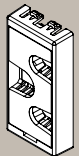

1/2 MÓDULO 1XRJ45
1/2 MODULE 1XRJ45

- Disponible en blanco y gris (antracita).
- Disponible Sistema Keystone o Infraplus.
- Conectores no incluidos.
- Available in white and grey (anthracite).
- Available in Keystone or Infraplus system.
- Connectors not included.



CONECTORES DE DATOS / DATA CONNECTORS

CONECTOR RJ45 KEYSTONE HEMBRA/HEMBRA RJ45 FEMALE/ FEMALE KEYSTONE CONNECTOR

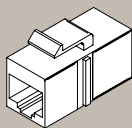

- Disponible CAT6 y CAT6A.
- Disponible UTP y FTP.
- CAT6 and CAT6A available.
- UTP and FTP available.

CONECTOR RJ45 KEYSTONE HEMBRA PARA CRIMPADO RJ45 FEMALE KEYSTONE CONNECTOR FOR CRIMPING

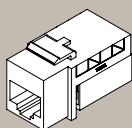

- Disponible CAT6 y CAT6A.
- Disponible UTP y FTP.
- CAT6 and CAT6A available.
- UTP and FTP available.

CABLES DE DATOS / DATA CABLES

CABLE PATCH MACHO/MACHO PATCH CABLE MALE/MALE

- Disponible en 1m, 3m y 5m.
- Disponible CAT6 y CAT6A.
- Available in 1m, 3m and 5m.
- Available CAT6 and CAT6A.

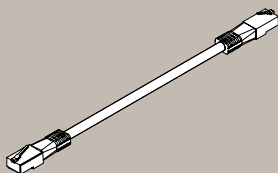

CABLE PATCH HEMBRA/MACHO PATCH CABLE FEMALE/MALE

- Disponible en 1m, 3m y 5m.
- Disponible CAT6 y CAT6A.
- Available in 1m, 3m and 5m.
- Available CAT5E and CAT6.

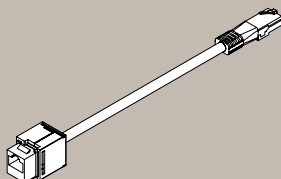

CABLES MULTIMEDIA / MULTIMEDIA CABLES

CABLE VGA
MACHO/MACHO 15 PINES
VGA CABLE MALE/MALE
15 PINS

- Disponible en 2m, 3m y 5m.
- Available in 2m, 3m and 5m.

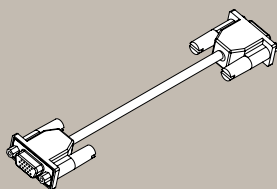

CABLE ESTÉREO
MACHO/MACHO JACK 3,5MM
STEREO CABLE
MALE/MALE JACK 3,5MM

- Disponible en 1m, 3m y 5m.
- Available in 1m, 3m and 5m.

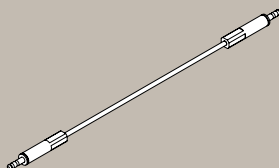

CABLE XLR 3 POLOS
MACHO/MACHO
XLR 3 POLES CABLE MALE/MALE

- Disponible en 3m y 5m.
- Available in 3m and 5m.

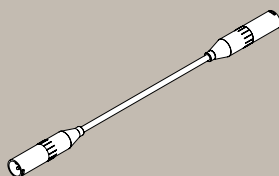

CABLE BNC MACHO/MACHO
BNC CABLE MALE/MALE

- Disponible en 1m, 3m y 5m.
- Available in 1m, 3m and 5m.

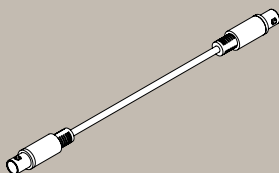

CABLE F MACHO/MACHO
F CABLE MALE/MALE

- Disponible en 1m, 3m y 5m.
- Available in 1m, 3m and 5m.

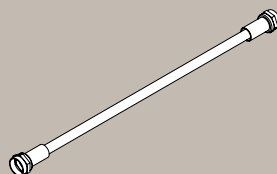

CABLE RCA MACHO/MACHO
RCA CABLE MALE/MALE

- Disponible en 1m, 3m y 5m.
- Available in 1m, 3m and 5m.

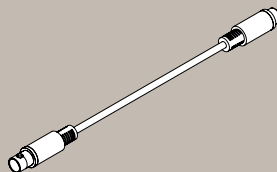

CABLE USB 3.0 MACHO/MACHO
USB 3.0 CABLE MALE/MALE

- Disponible en 1m, 3m y 5m.
- Available in 1m, 3m and 5m.

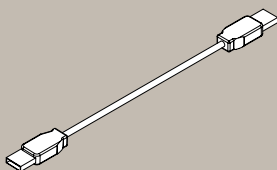

CABLE HDMI MACHO/MACHO
HDMI CABLE MALE/MALE

- Disponible en 1m, 3m y 5m.
- Available in 1m, 3m and 5m.

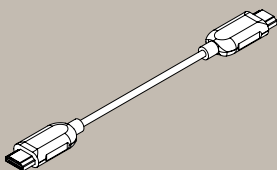

**CABLE DISPLAYPORT
MACHO/MACHO
DISPLAYPORT CABLE
MALE/MALE**

- Disponible en 1m, 3m y 5m.
- Available in 1m, 3m and 5m.

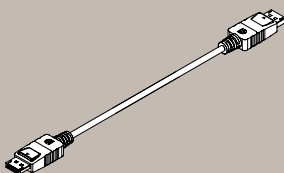

**CABLE DVI-I MACHO/MACHO
DVI-I CABLE MALE/MALE**

- Disponible en 1m, 3m y 5m.
- Available in 1m, 3m and 5m.

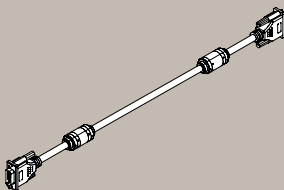

**CABLE USB C/C MACHO/MACHO
USB C/C MALE/MALE CABLE**

- Disponible en 1m, 3m y 5m.
- Available in 1m, 3m and 5m.

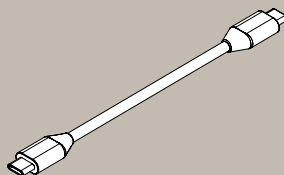

SISTEMA DE CARGA USB / USB CHARGING SYSTEM

Tamaño reducido

Nuestro gran esfuerzo en I+D nos permite ofrecer una amplia gama de opciones para la carga de dispositivos en un tamaño realmente compacto. En nuestro catálogo puedes encontrar módulos en 22,5x45mm formados por 1 USB tipo A, doble USB tipo C o una combinación de USB A+C; y módulos de 45x45mm con cargadores USB tipo C inteligentes de 36W y 60W. Esta reducción de tamaño permite incluir cualquiera de las opciones en todas nuestras gamas de producto.

Reduced size

Our commitment to R&D allows us to offer a wide range of charging options in a truly compact size. Half-modules type A, double type C or a combination of type A&C with dimension 22.5x45mm, and 45x45mm modules with our 36W and 60W smart USB type C chargers are available in our product portfolio to meet the needs of the users. The reduced size of these components allows us to include any options in our entire product range.

REGULAR CHARGING

Sistema USB tipo A&C, para dispositivos móviles y tablets *USB type A&C charging system for smartphones and tablets*

Flexibilidad e integración

Nuestros módulos de carga regular tipo A&C son compatibles e integrables en todas nuestras gamas de producto, creando configuraciones a medida formadas por tomas de corriente y componentes de datos y multimedia. Con ellos podrás cargar tu dispositivo móvil o tablet de manera dinámica.

Sin alimentación externa

Ninguno de nuestros módulos requiere de su conexión independiente a la corriente, puesto que se alimentan directamente de la corriente principal. Por ello se comportan como una toma más y han de montarse en origen, no pudiendo incorporarse a posteriori en la zona de módulos multimedia.

Flexibility and combination

Our regular USB type A&C charging modules are compatible and adaptable into all of our product ranges, creating customized configurations formed by power outlets, data and multimedia components. Our USB modules allows to charge your devices as smartphones or tablets in a dynamic way.

No external power

None of our charging modules require their independent connection to the power, since they are directly connected to the electric current. For this reason, they are considered as one more socket outlet and cannot be incorporated later in the data and multimedia custom-module area.



Supra en acabado blanco con un USB de carga regular tipo A+C.
Supra in white finish with a USB charger type A+C.



Intro con anilla de seguridad retráctil integrada y USB de carga regular tipo A+C.

Intro with a retractable security ring integrated and USB charger type A+C

USB DE CARGA TIPO A USB CHARGING A-TYPE



CARACTERÍSTICAS TÉCNICAS TECHNICAL CHARACTERISTICS

- Tamaño: 1/2 módulo (22,5x45mm)
- Alimentación: AC100-265V 50/60Hz
- Potencia: 10W
- Voltaje de salida: DC5V
- Corriente de salida: 2A máx.

- Dimension: Half-module (22.5x45mm)
- Input: AC100-265V 50/60Hz
- Power: 10W
- Output voltage: DC5V
- Output current: 2A max.

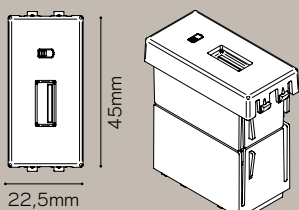

USB DE CARGA TIPO A+C USB CHARGING A+C TYPE



CARACTERÍSTICAS TÉCNICAS TECHNICAL CHARACTERISTICS

- Tamaño: 1/2 módulo (22,5x45mm)
- Alimentación: AC100-265V 50/60Hz
- Potencia: 20W
- Voltaje de salida: DC5V
- Corriente de salida máxima: 2.4A máx. (Tipo A)/3A máx. (Tipo C)

- Dimension: Half-module (22.5x45mm)
- Input: AC100-265V 50/60Hz
- Power: 20W
- Output voltage: DC5V
- Output current: 2.4A max. (Type A)/3A max. (Type C)

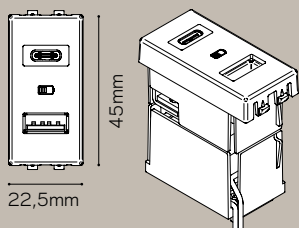

USB DE CARGA TIPO C+C USB CHARGING C+C TYPE



CARACTERÍSTICAS TÉCNICAS TECHNICAL CHARACTERISTICS

- Tamaño: 1/2 módulo (22,5x45mm)
- Alimentación: AC100-265V 50/60Hz
- Potencia: 20W
- Voltaje de salida: DC5V
- Corriente de salida máxima: 3A máx. (Tipo C)/3A máx. (Tipo C)

- Dimension: Half-module (22.5x45mm)
- Input: AC100-265V 50/60Hz
- Power: 20W
- Output voltage: DC5V
- Output current: 3A max. (Type C)/3A max. (Type C)

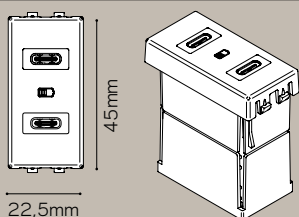

FAST & SMART CHARGING TECHNOLOGY



Ultra-Compact
USB Smart Charging
System

Sistema USB de carga inteligente para aparatos de alta potencia USB smart charging system for high.-powered device

Carga inteligente

Nuestros módulos de carga tipo C de alta potencia son compatibles con el estándar Power Delivery 3.0. Con ellos podrás cargar en tiempo record móviles, tablets e incluso ordenadores portátiles.

Smart charging

Our high-power type C charging modules are compatible with the Power Delivery 3.0 standard. Our modules allow to charge your devices as smartphones, tablets or laptops quickly and easily.

Sin alimentación externa

Ninguno de nuestros módulos requiere de su conexión independiente a la corriente, puesto que se alimentan directamente de la corriente principal. Por ello, se consideran como una toma más y han de montarse en origen, no pudiendo incorporarse a posteriori en la zona de módulos multimedia.

No external power

None of our charging modules require their independent connection to the power, since they are directly connected to the electric current. For this reason, they are considered as one more socket outlet and cannot be incorporated later in the data and multimedia custom-module area.



Intro en acabado negro con un USB tipo C de carga inteligente (60W).
Intro in black finish with an Ultra-Compact USB Smart Charging
type C 60W.



Caja Box de 4 módulos en color blanco con USB tipo C de carga inteligente (60W) y un doble USB tipo A+C de carga regular.

4 modules white Box with a USB Smart Charging type C 60W and a double regular USB charger type A+C.

USB TIPO C (36W)

USB C-TYPE (36W)



CARACTERÍSTICAS TÉCNICAS TECHNICAL CHARACTERISTICS

- Tamaño: 1 módulo (45x45mm)
- Alimentación: AC100-265V 50/60Hz
- Potencia: 36W
- Voltaje de salida: DC5V-20V
- Corriente de salida: 3A máx.
- Perfiles: Power Delivery 3.0 5V-3A / 9V-3A / 12V-3A / 15V-2.4A / 20V-1.8A

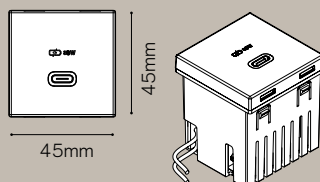

- Dimension: 1 module (45x45mm)
- Input: AC100-265V 50/60Hz
- Power: 36W
- Output voltage: DC5V-20V
- Output current: 3A
- Voltages: Power Delivery 3.0 5V-3A / 9V-3A / 12V-3A / 15V-2.4A / 20V-1.8A

USB TIPO C (60W)

USB C-TYPE (60W)



CARACTERÍSTICAS TÉCNICAS TECHNICAL CHARACTERISTICS

- Tamaño: 1 módulo (45x45mm)
- Alimentación: AC100-265V 50/60Hz
- Potencia: 60W
- Voltaje de salida: DC5V-20V
- Corriente de salida: 3A máx.
- Perfiles Power Delivery 2.0: 5V-3A / 9V-3A / 12V-3A / 15V-3A / 20V-3A

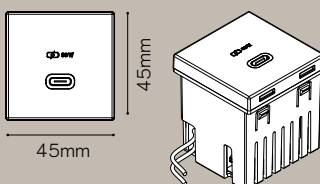

- Dimension: 1 module (45x45mm)
- Input: AC100-265V 50/60Hz
- Power: 60W
- Output voltage: DC5V-20V
- Output current: 3A
- Voltages: Power Delivery 3.0 5V-3A / 9V-3A / 12V-3A / 15V-3A / 20V-3A

CONEXIONES ELÉCTRICAS / ELECTRICAL CONNECTIONS

Cables y conexiones eléctricas *Electrical connections and cables*

Nuestra gama de cables y accesorios eléctricos permite dejar terminada toda la instalación de forma rápida y sencilla, sin especialistas.

Our range of electrical cables and accessories make it possible to complete the entire installation quickly and simply, without expert technicians.

Conexión rápida y segura

Empleamos conectores eléctricos de conexión rápida y segura para la alimentación de las electrificaciones. Usamos conectores en color rojo para la alimentación de circuitos de corriente limpia, lo que evita errores por su color y forma.

Fast and safe connection

We use rapid connectors; this enables fast, safe connection to power the electrical installations. We use red connectors for the power supply of clean current circuits, which avoids errors due to their colour and shape.

Trabajo a medida

Para proyectos, fabricamos los cables eléctricos con longitudes y terminaciones a medida.

Made to measure

For projects, we manufacture the electrical cables with made-to-measure lengths and terminations.

Diferentes países

Sea cual sea el país de destino, disponemos de los cables eléctricos adecuados para terminar la instalación.

Different countries

We have the appropriate electrical cables for each country, to complete the installation.

CONECTORES RÁPIDOS / RAPID CONNECTORS

CONECTOR RÁPIDO MACHO CEPO MALE BUILT-IN RAPID CONNECTOR

- Disponible en negro y rojo.
- Available in black and red.

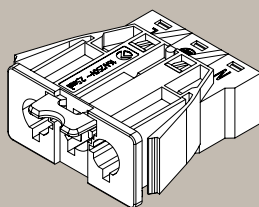

CONECTOR RÁPIDO HEMBA CEPO FEMALE BUILT-IN RAPID CONNECTOR

- Disponible en negro y rojo.
- Available in black and red.

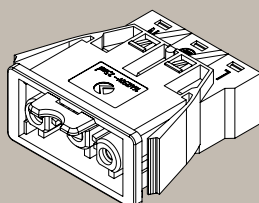

CONECTOR RÁPIDO MACHO AÉREO MALE AIR RAPID CONNECTOR

- Disponible en negro y rojo.
- Available in black and red.

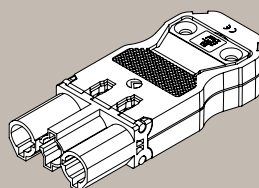

CONECTOR RÁPIDO HEMBA AÉREO FEMALE AIR RAPID CONNECTOR

- Disponible en negro y rojo.
- Available in black and red.

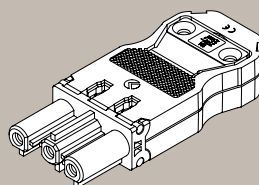

CONECTOR RÁPIDO DERIVADOR RAPID CONNECTOR DISTRIBUTOR

- Disponible en negro y rojo.
- Available in black and red.

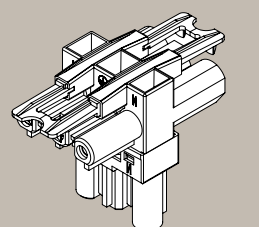

CONECTOR RÁPIDO ACOPLAMIENTO INTERMEDIO RAPID CONNECTOR INTERMEDIATE COUPLING

- Disponible en negro.
- Available in black.

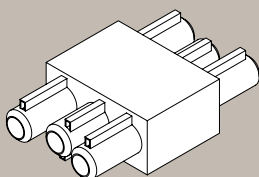

CABLES ELÉCTRICOS / ELECTRIC CABLES

TOMA SCHUKO / CONECTOR RÁPIDO 1,5MM² Ó 2,5MM²

SECCIÓN

SCHUKO PLUG / RAPID CONNECTOR 1,5MM² OR 2,5MM² SECTION

- Disponible conector rápido negro y rojo.
- Disponible en 2 y 3m.
- Disponible libre de halógenos.
- Available rapid connector black and red.
- Available in 2m and 3m.
- Available halogen-free.

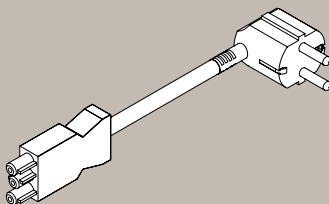

TOMA FRANCESA / CONECTOR RÁPIDO 1,5MM² Ó 2,5MM²

SECCIÓN

FRENCH PLUG / RAPID CONNECTOR 1,5MM² OR 2,5MM² SECTION

- Disponible conector rápido negro y rojo.
- Disponible en 2 y 3m.
- Disponible libre de halógenos.
- Available rapid connector black and red.
- Available in 2m and 3m.
- Available halogen-free.

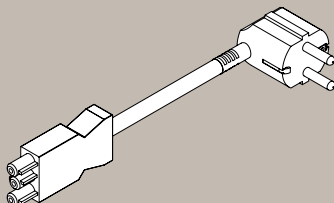

TOMA ITALIANA 10A / CONECTOR RÁPIDO 1,5MM² SECCIÓN

ITALIAN 10A PLUG / RAPID CONNECTOR 1,5MM² SECTION

- Disponible conector rápido negro y rojo.
- Disponible en 2 y 3m.
- Available rapid connector black and red.
- Available in 2m and 3m.

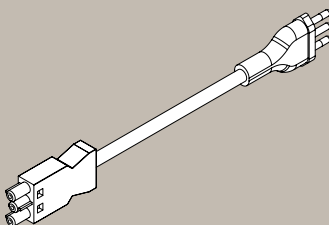

TOMA DANESA/CONECTOR RÁPIDO 1,5MM² SECCIÓN

DANISH PLUG / RAPID CONNECTOR 1,5MM² SECTION

- Disponible conector rápido negro y rojo.
- Disponible en 2m.
- Available rapid connector black and red.
- Available in 2m.

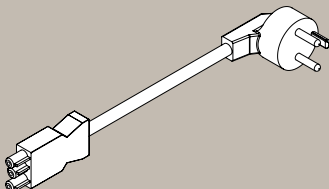

TOMA SUIZA T12 10A/CONECTOR RÁPIDO 1,5MM² SECCIÓN

SWISS T12 10A PLUG/RAPID CONNECTOR 1,5MM² SECTION

- Disponible conector rápido negro y rojo.
- Disponible en 2 y 3m.
- Disponible libre de halógenos.
- Available rapid connector black and red.
- Available in 2m and 3m.
- Available halogen-free.

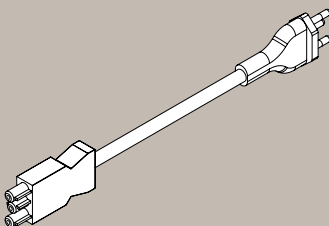

CABLES ELÉCTRICOS / ELECTRIC CABLES

TOMA BRITÁNICA/CONECTOR RÁPIDO

1,5MM² Ó 2,5MM² SECCIÓN
BRITISH PLUG/RAPID CONNECTOR
1,5MM² OR 2,5MM² SECTION

- Disponible conector rápido negro y rojo.
- Disponible en 2 y 3m.
- Disponible libre de halógenos.
- Available rapid connector black and red.
- Available in 2m and 3m.
- Available halogen-free.

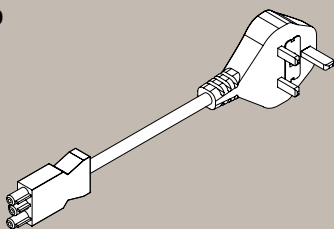

TOMA AMERICANA/CONECTOR RÁPIDO 1,5MM² SECCIÓN

AMERICAN PLUG/RAPID CONNECTOR 1,5MM² SECTION

- Disponible conector rápido negro y rojo.
- Disponible en 2 y 3m.
- Available rapid connector black and red.
- Available in 2m and 3m.

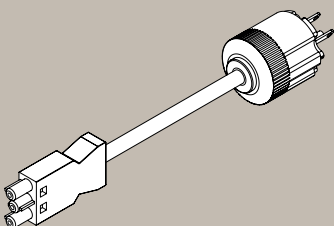

TOMA AUSTRALIANA/CONECTOR RÁPIDO 1MM² SECCIÓN

AUSTRALIAN PLUG/RAPID CONNECTOR 1MM² SECTION

- Disponible conector rápido negro y rojo.
- Disponible en 3 m.
- Available rapid connector black and red.
- Available in 3m.

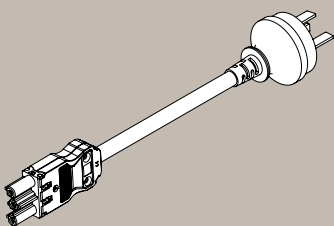

CONECTOR RÁPIDO HEMBRA/MACHO 1,5MM² Ó 2,5MM² SECCIÓN

RAPID CONNECTOR FEMALE/MALE 1,5MM² OR 2,5MM² SECTION

- Disponible conector rápido negro y rojo.
- Disponible en 1, 2 y 3m.
- Disponible libre de halógenos.
- Available rapid connector black and red.
- Available in 1m, 2m and 3m.
- Available halogen-free.

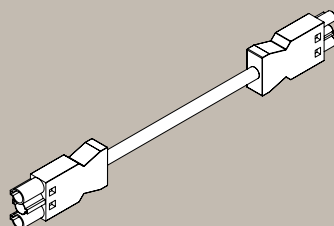

04

SISTEMA ORGATECH/
ORGATECH SYSTEM

VÉRTEBRA / VERTEBRA

VÉRTEBRA / VERTEBRA

SOPORTE SUELO / GROUND SUPPORT

DERIVADOR / DERIVATOR

SUJECCIÓN / FIXING

ADAPTADORES / ADAPTERS

PINZA PASACABLES / CABLE GUIDE CLIP

ORGANIZADOR / ORGANIZER

ORGANIZADOR SIMPLE /
SIMPLE ORGANIZER

ORGANIZADOR DOBLE / DOBLE ORGANIZER

ORGANIZADOR EMPOTRADO / BUILT ORGANIZER

COLUMNAS PASACABLES / RACEWAYS COLUMNS

P. 139

Pasacables formado por anillos articulables y desmontables que se pueden añadir o quitar fácilmente.

Cable guide made of articulated and detachable rings that can be easily added or removed, so that any length desired.

P. 141

Almacenar, ocultar y distribuir los cables instalados en mobiliario.
Storing, concealing and distributing the cables installed in any type of furniture.



SISTEMA ORGATECH / ORGATECH SYSTEM

Organización técnica de cables
Technical cable organisation

Un sistema, que combinando sus diversos elementos, consigue ordenar y esconder todos los cables eléctricos, de datos y multimedia, existentes en un puesto de trabajo.

A system, which combines different elements and thereby arranges and conceals all the electrical, data and multimedia cables to be found in a work station.

Fácil instalación

Todos los elementos se unen entre sí mediante un solo clic. La fijación en el mobiliario es mediante tornillería.

Open free

Una vez instalado el sistema, permite añadir o sacar cables sin necesidad de desmontar ningún elemento de la instalación.

Compatible

Adaptable a la gama de productos IBConnect directamente con pieza de acoplamiento.

Combinable con todos los elementos de electrificación del mercado.

Easy installation

All the elements join together with a simple click. They can be fixed to furniture with screws.

Open free

Once the system has been installed, you can add or remove cables with no need to dismantle any element of the installation.

Compatible

Directly adaptable to the IBConnect range of products with a coupling part.

Can be combined with all electrification elements on the market.

APLICACIONES

Mobiliario de oficina nuevo.

Ordenar instalaciones existentes.

Mesas de laboratorio.

Armarios rack de informática.

Mobiliario doméstico.

APPLICATIONS

New office furniture.

Arranging existing installations.

Laboratory tables.

Computer rack cupboards.

Household furniture.

VÉRTEBRA/ VÉRTEBRA

Conjunto pasacables formado por anillos articulables y desmontables que se pueden añadir o quitar fácilmente, permitiendo la longitud deseada en cada instalación.

Cable guide made of articulated and detachable rings that can be easily added or removed, so that any length desired can be obtained.

Fácil instalación

Construido en policarbonato acabado traslúcido, gris (RAL 7016) o blanco (RAL 9010), lo que le confiere gran flexibilidad para alojar todo tipo de cables con gran rapidez.

La unión de los anillos es por rótula, proporcionando un movimiento articulado en todos los planos.

Easy installation

Made of polycarbonate finished in grey (RAL 7016), white (RAL 9010) or transparent, which gives it great flexibility to house all kinds of cables very quickly.

The rings are joined together by a ball joint, providing articulated movement on all planes.

CARACTERÍSTICAS TÉCNICAS

- Posibilidad de añadir un derivador en cualquier punto de la vértebra, convirtiéndose en ideal para hacer el reparto de los cables en puestos de trabajo múltiples.
- Capacidad de organizar hasta 8 cables de 9,5mm de diámetro.
- Articulación en todos los planos.
- Entrada o salida de cables entre los anillos de la vértebra.

TECHNICAL CHARACTERISTICS

- Possibility of adding a diverter at any point of the vertebra, ideal for distributing cables to multiple work stations.
- Can organise up to 8 cables with a diameter of 9.5mm.
- Articulated movement on all planes.
- Cable input or output between the rings of the vertebra.

ACCESORIOS / ACCESSORIES

VÉRTEBRA

VERTEBRA

- Acabado transparente, gris (RAL 7016) o blanco (RAL 9010).
- Finish: transparent, gray (RAL 7016) or white (RAL 9010).

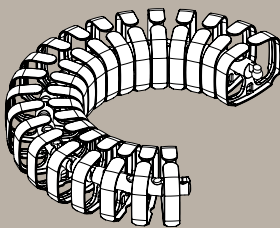

SOPORTE SUELO

GROUND SUPPORT

- Base suelo en acero acabado negro (RAL 9017).
- Permite ser fijado por tornillo.
- Base made of black steel (RAL 9017).
- Can be fixed with screws.

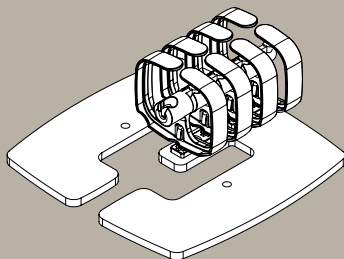

DERIVADOR

DERIVATOR

- Permite convertir la vértebra en dos.
- Vertebra can be converted into two.

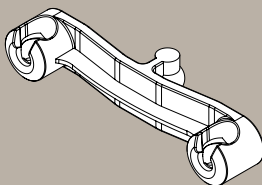

SUJECIÓN

FIXING

- Pieza fijación vértebra a mesa.
- Piece for fixing the vertebra to the table.

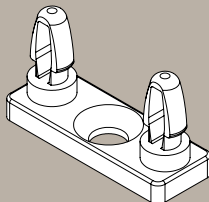

ADAPTADORES

ADAPTERS

- Pieza adaptación vértebra a elemento electrificado, macho o hembra dependiendo necesidad.
- Piece to adjust vertebra to electrified element, plug or socket as required.

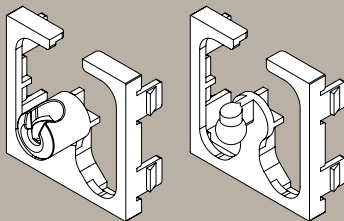

PINZA PASACABLES

CABLE GUIDE CLIP

- Conjunto de dos anillos que permite soportar los cables en una superficie.
- Fijación a la mesa por tornillo.
- Set of two rings to hold cables on a surface.
- Fixed to the table with screws.

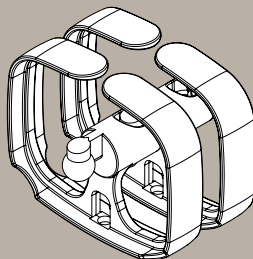

ORGANI- ZADOR/ ORGANIZER

DETALLES QUE NOS HACEN DIFERENTES / DETAILS THAT MAKE US DIFFERENT



Fabricación a medida.
Custom manufacturing.



Compatible con Orgatech.
Compatible with Orgatech.

El nuevo concepto de perfil organizador, aporta una solución novedosa para almacenar, ocultar y distribuir los cables instalados en cualquier tipo de mobiliario.

This new concept of organisation is an innovative solution for storing, concealing and distributing the cables installed in any type of furniture.

Membrana flexible

Perfil provisto de una membrana flexible en toda su longitud, que cumple dos funciones, la de retener todos los cables almacenados en el perfil, y la de distribuir y fijar los cables salientes de los equipos conectados.

Flexible membrane

Profile provided with a flexible membrane throughout its length, which fulfils two functions; it retains all the cables stored in the profile, and distributes and fixes the cables coming out of the connected equipment.

Entrada guiada

En los extremos del organizador va incorporado el acoplamiento para fijar la vértebra, lo que permite la entrada de los cables guiada y organizada.

Guided input

The coupling to fix the vertebra is incorporated into the ends of the organiser, allowing cables to enter in a guided and organised fashion.

PRESTACIONES**FEATURES**

Almacenar y distribuir los cables sobrantes de cualquier mesa.

Convertirse en bandeja pasacables limpia y ordenada en cualquier mesa que no la disponga originalmente.

Storing and distributing loose cables on any table.

Turns into a clean and tidy cable guide on any table that does not originally have one.

CARACTERÍSTICAS TÉCNICAS
TECHNICAL CHARACTERISTICS

- Fabricado en perfil de aluminio.
- Membrana organizadora fabricada en Polipropileno.
- Fijación por tornillería.
- Made of aluminium.
- Membrane organizer made of polypropylene.
- Fixed by means of screws.

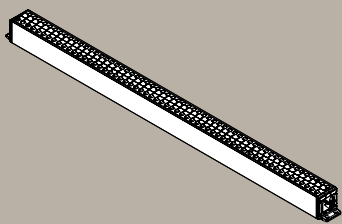
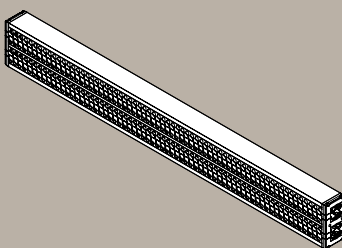
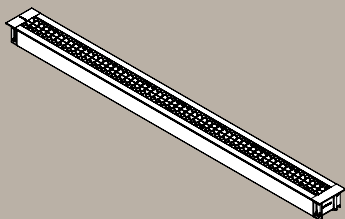
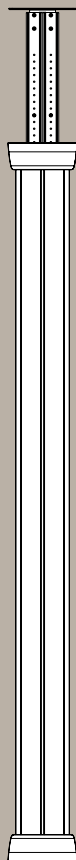
ELEMENTOS / COMPONENTS**ORGANIZADOR SIMPLE****SIMPLE ORGANIZER****ORGANIZADOR DOBLE****DOUBLE ORGANIZER****ORGANIZADOR EMPOTRADO****BUILT-IN ORGANIZER****COLUMNAS PASACABLES****COLUMN CABLE GUIDE**

Columna
Columnna

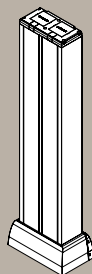

Tótem
Mini Columnna



IBConnect + Info

Para conocer las referencias y códigos de artículo de los diferentes productos mostrados en este catálogo, puede consultar nuestra web www.ib-connect.com o solicitar el documento "Tarifa".

To get informed about all our item codes relating to our product portfolio shown in this catalogue, please visit our website www.ib-connect.com or ask us directly the document "Price list".

Estaremos encantados de atenderle para cualquier propuesta de colaboración, solución técnica o solicitud de información.

Esperamos que este catálogo le haya servido de ayuda y sirva para la mejora de sus proyectos y servicios.

IBConnect está certificada en calidad según normativa ISO 9001 y en medioambiente según normativa ISO 14001. Nuestros productos cumplen con la normativa UNE-EN 50085.

We would be delighted to discuss with you any proposal for working together, technical solution or request for information.

We hope this catalogue has been of help and serves to improve your projects and services.

IBConnect is certified in accordance with the ISO 9001 quality standard and the ISO 14001 environmental standard. Our products comply with the UNE-EN 50085 standard.



IBConnect
Sede central
Headquarters
 P. El Escopar, 5
 31350 Peralta. Navarra
 SPAIN

T. +34 948 753 282

comercial@ib-connect.com
export@ib-connect.com

www.ib-connect.com

V.06

IBConnect

Pol. El Escopar, 5
31350 Peralta (Navarra)
SPAIN
T. +34 948 753 282

www.ib-connect.com

SÍGUENOS
FOLLOW US

